

SERIE 5 TB



5105 TB // 5115 TB
STAGE V



// SERIA 5 TB

NISKI PROFIL MASKI I BŁOTNIKÓW

Specyficzna konstrukcja ciągników 5 TB - charakteryzująca się pochyloną i zwężającą się maską oraz nisko umieszczonymi błotnikami - sprawia, że ciągniki te są idealne do prac pod drzewami, w szklarniach, tunelach. Ciągniki 5 TB wyróżnia niski środek ciężkości, co zwiększa ich stabilność na zboczach.

WYSOKA WYDAJNOŚĆ

Serię 5 TB napędza silnik FARMotion 45. Jednostki te zostały opracowane specjalnie do zastosowań rolniczych, wymagają minimalnej konserwacji dzięki automatycznej regulacji zaworów i wydłużeniu okresu między wymianą oleju do 600 godzin. Nowy system podgrzewania powietrza umożliwia optymalny rozruch w zimie. Zgodność z normą Stage V jest osiągnięta dzięki doskonale zintegrowanemu układowi oczyszczania spalin, który nie wpływa na ogólne wymiary ciągnika.



The Best w
swojej kategorii.

DUŻA UNIWERSALNOŚĆ
DUŻA STABILNOŚĆ
DUŻA WYDAJNOŚĆ
DUŻY UDŹWIG PODNOŚNIKA
MAŁA WYSOKOŚĆ



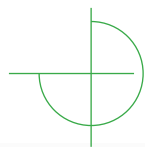

PRECYZYJNY I DOKŁADNY PODNOŚNIK TYLNY O UDŹWIGU DO 4525 KG

Wydajny podnośnik tylny w ciągniku o mocy aż 116 KM, pozwala na podłączenie 5 TB do maszyn, które zwykle są używane z większymi ciągnikami. Układ hydrauliczny zasilają dwie oddzielne pompy: jedna dla obwodów, druga dla układu kierowniczego.

PEŁNA OFERTA PRZEKŁADNI

Każdy może skonfigurować ciągnik 5 TB zgodnie z potrzebami swojego gospodarstwa. Dostępnych jest kilka opcji przekładni, od prostej 10+10 z mechanicznym rewersem kierunku jazdy do 40+40 z reduktorem, Hi-Lo i PowerShuttle z ComfortClutch. Wszystkie to skrzynie w modelach 5 TB to przekładnie 5-biegowe.

WYTRZYMAŁE OSIE PRZEDNIE I TYLNE

Modele 5105 TB i 5115 TB Stage V wyposażono w wytrzymałą oś przednią i tylną, dzięki czemu seria 5 TB nadaje się do pracy z ciężkimi maszynami. Dzięki maksymalnemu dopuszczalnemu udźwigowi wynoszącemu 6400 Kg, przedniej osi z hamulcami tarczowymi i układowi kierowniczemu SDD, Seria 5 TB jest najlepsza w swojej kategorii.



Seria 5 TB wyróżnia się wytrzymałością, mocą i zwrotnością. Dzięki niskim błotnikom, zwężającej się masce, smukłym kształtom i zaokrąglonym krawędziom, modele 5 TB są idealnymi ciągnikami do pracy w ograniczonych przestrzeniach, gdzie nie wjadą wyższe ciągniki. Dlatego Seria 5 TB stanowi doskonały wybór dla plantatorów, producentów warzyw pracujących w szklarniach tunelowych lub hodowców posiadających niskie stajnie lub fermy drobiu. Duży silnik o mocy do 116 KM i wytrzymała konstrukcja (dopuszczalne obciążenie całkowite 6400 Kg) umożliwiają stosowanie ciągników 5 TB z większymi maszynami niż te, które są zwykle podłączane do ciągników sadowniczych o dużej szerokości. Seria 5 TB wyróżnia się również nisko położonym środkiem ciężkości, co zwiększa bezpieczeństwo podczas pracy na zboczach. Przednia oś z hamulcami uzupełnia pakiet bezpieczeństwa, dzięki czemu ciągniki 5 TB są idealne do wszystkich prac w gospodarstwach, także w górach.

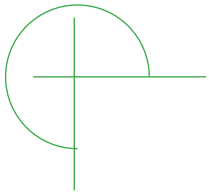

// ZWROTN



Nowa Seria 5 TB
Stage V łączy w sobie
wytrzymałą konstrukcję
i prostotę użytkowania z
wyjątkową zwrotnością.

ošć



// SILNIK

Mocny i oszczędny silnik, opracowany specjalnie do zastosowań rolniczych.

Dzięki modernizacji wprowadzonej w celu spełnienia wymogów normy Stage V, silniki FARMotion 45 będące na wyposażeniu nowej Serii 5 TB są jeszcze mocniejsze niż wcześniej, ale także bardziej oszczędne pod względem zużycia paliwa i bardziej ekonomiczne w eksploatacji, a zaplanowane okresy międzyprzeglądowe są teraz wydłużone do 600 godzin, co również przyczynia się do obniżenia kosztów eksploatacji. Najnowsza generacja silnika wykorzystuje najlepsze rozwiązania technologiczne dostępne obecnie w silnikach wysokoprężnych,

połączone w niezwykle kompaktowy pakiet, aby sprostać potrzebom układu napędowego do różnych zastosowań rolniczych. Kompaktowość tych silników w połączeniu z dużą pojemnością skokową pozwala ciągnikom Serii 5 TB łączyć wyjątkową zwrotność z imponującymi osiągnięciami, nawet w zastosowaniach wymagających dużego uciążu. Silnik modelu 5105 TB rozwija maksymalną moc 106 KM i 433 Nm maksymalnego momentu obrotowego przy zaledwie 1400 obr/min, podczas gdy jednostka w modelu 5115 TB generuje



> Pamięć prędkości obrotowej silnika. Zapisywanie i przywoływanie prędkości obrotowej silnika przez naciśnięcie przycisku.



> Łatwo dostępny zbiornik AdBlue.

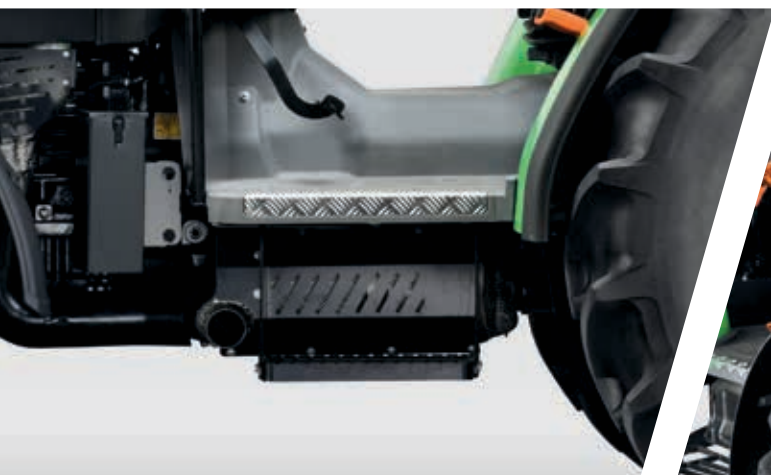

> W pełni zintegrowany system. SCR i DPF nie ma wpływu na wysokość błotników i wymiary maski.



> Łatwa konserwacja dzięki dużemu otwarciu maski silnika.

NAJWAŻNIEJSZE INFORMACJE

- > Silniki FARMotion 45 o maksymalnej mocy 116 KM
- > Wtrysk Common Rail 2.000 bar
- > Wentylator Visco i filtr powietrza PowerCore
- > Częstotliwość wymiany oleju wydłużona do 600 godzin
- > Automatyczna regulacja luzów zaworowych, minimalna konserwacja
- > Łatwy rozruch nawet w niskich temperaturach

imponującą moc 116 KM i 472 Nm momentu obrotowego, również przy 1400 obr/min. Sprawdzone rozwiązania technologiczne, takie jak wentylator visco, elektronicznie sterowany wtrysk Common Rail o ciśnieniu do 2.000 bar, turbospężarka z Intercoolerem i filtr powietrza PowerCore tworzą potężny zestaw zaawansowanych technologicznie rozwiązań, które optymalizują spalanie w celu zapewnienia wyjątkowych osiągnięć przy jeszcze niższym zużyciu paliwa niż kiedykolwiek wcześniej. Zgodność z normami

emisji spalin Stage V jest osiągnięta dzięki zewnętrznemu, chłodzonemu układowi EGR, katalizatorowi DOC i katalizatorowi SCR ze zintegrowanym filtrem DPF. Całość przyczynia się do minimalizacji zużycia paliwa. Konstrukcja układu oczyszczania spalin została optymalnie zaprojektowana przez DEUTZ-FAHR, nie wpływa na ogólne wymiary ciągnika, przy zachowaniu niskiej maski i tylnych błotników.



// PRZEKŁADNIA I WOM

Pełna konfigurowalność zarówno przekładni, jak i WOM umożliwia pracę z najwyższą wydajnością w każdej sytuacji.

Nowa Seria 5 TB oferuje duży wybór przekładni. Wersja podstawowa, która jest już w stanie osiągnąć maksymalną prędkość 40 km/h, posiada 5-biegową przekładnię główną, dwa zakresy, oferuje 10 biegów do przodu, jak i do tyłu. Dodanie opcjonalnego modułu Hi-Lo (2-stopniowy Powershift) lub super-reduktora zwiększa liczbę dostępnych biegów do 20+20, natomiast konfiguracja przekładni z obiema opcjami oferuje łącznie 40+40 biegów. Inną opcją jest elektrohydrauliczny rewers PowerShuttle, który pozwala ruszać z miejsca i wykonywać manewry zmiany kierunku jazdy za pomocą

dźwigni pod kierownicą, bez konieczności wciskania pedału sprzęgła. Progresywne, płynne załączanie i rozłączanie sprzęgła zapewnia, że zmiana kierunku jest wykonywana bardzo szybko, ale bez wstrząsów i szarpnięć, co nie tylko poprawia komfort, ale także zwiększa bezpieczeństwo. Wszystkie wersje z rewersem PowerShuttle są również standardowo wyposażone w praktyczną funkcję Stop&Go, która pozwala zatrzymać ciągnik i ponownie ruszyć z użyciem pedału hamulca, oraz funkcję ComfortClutch, która pozwala zmieniać biegi bez użycia pedału sprzęgła, załączając sprzęgło za pomocą



> Dostępna niezawodna przekładnia z mechanicznym rewersem.



> Rewers PowerShuttle z funkcją Stop&Go.



> Dostępne do 4 prędkości tylnego WOM.



> Przedni WOM 1000 obr./min dostępny jako opcja.

NAJWAŻNIEJSZE INFORMACJE

- > Od 10+10 do 40+40 biegów z 2-stopniową przekładnią Powershift Hi-Lo
- > Dostępność rewersu mechanicznego lub elektrohydraulicznego PowerShuttle
- > Stop&Go w standardzie we wszystkich wersjach z PowerShuttle, pozwala zatrzymać ciągnik i ponownie ruszyć za pomocą pedału hamulca, bez konieczności używania pedału sprzęgła.
- > Sprzęgło ComfortClutch w standardzie w ciągnikach z PowerShuttle, umożliwia zmianę biegów poprzez naciśnięcie przycisku na dźwigni zmiany biegów zamiast pedału sprzęgła
- > Elektrohydrauliczne załączanie przedniego i tylnego WOM
- > Niezrównana wszechstronność: dostępne wszystkie prędkości wałka (540/540ECO/1000/1000ECO)
- > Opcjonalnie dostępny WOM zsynchronizowany z prędkością jazdy

wygodnego przycisku na dźwigni zmiany biegów. Nowa Seria 5 TB oferuje również duży wybór konfiguracji WOM, z dostępnymi wszystkimi standardowymi trybami prędkości wałka. Aby zapewnić niezrównaną prostotę, WOM jest standardowo załączany i rozłączany przez elektronicznie sterowane sprzęgło elektrohydrauliczne z tarczą w oleju. Podstawowa konfiguracja jest już wyposażona w prędkości 540 i 540ECO, z których ten drugi maksymalizuje wydajność podczas wykonywania mniej energochłonnych zadań, takich jak siew i oprysk. Prędkości 1000 i 1000ECO

są dostępne jako opcje, podobnie jak wariant synchro gdzie wałek jest zsynchronizowany z prędkością jazdy i ma oddzielny wałek. Co świetnie sprawdza się w pracy z przyczepami z napędem na oś. Kolejną użyteczną opcją dla tylnego WOM jest wybór wymiennych końcówek. Z przodu, oprócz mocnego przedniego podnośnika, można również zamontować opcjonalny WOM 1000 obr/min, aby uzyskać jeszcze większą wydajność.



// HYDRAULIKA I PODNOŚNIK

Tak duża moc, a jednocześnie tak prosta obsługa. Bezkompromisowa wydajność z każdym rodzajem maszyny.

Maksymalną wszechstronność nowej Serii 5 TB zapewnia wydajny układ hydrauliczny z przepływem otwartym, wyposażony w dwie pompy zapewniające więcej niż wystarczający wydatek oleju do zasilania dowolnej maszyny. Rozwiązanie to obejmuje pompę główną podającą olej wyłącznie do podnośnika i rozdzielaczy oraz pompę dodatkową przeznaczoną wyłącznie do zasilania układu kierowniczego. Ta pomysłowa konfiguracja zapewnia nienaganną precyzję kierowania - i bezpieczeństwo - przez cały czas, nawet przy niskich prędkościach obrotowych silnika i podczas korzystania z podnośnika i/lub rozdzielaczy.

Wytrzymała konstrukcja nowej Serii 5 TB w połączeniu z imponującym udźwigiem tylnego podnośnika wynoszącym do 4525 Kg z siłownikami wspomagającymi pozwala tym ciągnikom efektywnie pracować nawet z cięższymi maszynami, które normalnie można stosować tylko ze znacznie większymi ciągnikami.

Tylny 3-punktowy układ zawieszenia jest dostępny z końcówkami kulowymi lub automatami. Aby zapewnić jeszcze większą wszechstronność, ciągniki nowej Serii 5 TB są również dostępne z opcjonalnym, mocnym podnośnikiem przednim o udźwigu 2100 Kg. Blok tylnego rozdzielacza nowej Serii 5 TB jest standardowo wyposażony w 2 mechanicznie sterowane obwody, podczas gdy konfiguracje z 3 obwodami są dostępne jako opcja. Wszystkie wyposażono w szybkozłączka push-pull i zbiorniczki do odzyskiwania oleju.

NAJWAŻNIEJSZE INFORMACJE

- > Układ hydrauliczny z podwójną pompą, z pompą główną zasilającą podnośnik i rozdzielacz oraz pompą dodatkową dedykowaną do obwodu układu kierowniczego
- > Do 3 tylnych obwodów z szybkozłączkami push-pull i zbiorniczkami na olej
- > Podnośnik tylny o dużym udźwigu (4525 Kg) i opcjonalny podnośnik przedni o udźwigu 2100 Kg



> Precyzyjny i dokładny tylny podnośnik sterowany mechanicznie.



> 3 tylne obwody z szybkołączami.



> Podnośnik przedni ze składanymi ramionami.



// OSIE I HAMULCE

Doskonała ładowność, duże kąty skrętu i gwarancja najwyższego bezpieczeństwa.

Ciągniki te wyposażono w wytrzymałe przednie osie, które podkreślają ich wytrzymałość, zwinność i bezpieczeństwo. O wytrzymałości osi świadczy imponująca maksymalna masa całkowita pojazdu wynosząca 6400 Kg. Zastosowano wiele innowacyjnych rozwiązań technicznych, takich jak mokre hamulce tarczowe na przedniej osi, prawdziwe hamulce na wszystkich kołach i duży maksymalny kąt skrętu kół ułatwiający wykonywanie szybszych manewrów na uwrociach. Opcjonalna funkcja układu kierowniczego SDD maksymalizuje zwrotność na ograniczonych przestrzeniach. Po aktywacji za pomocą dedykowanego przycisku pod kierownicą, funkcja SDD zwiększa wydajność hydraulicznej pompy układu kierowniczego przy niskiej prędkości obrotowej silnika, aby zredukować o połowę liczbę obrotów kierownicy potrzebnych do całkowitego skrętu przednich kół.



> Duży kąt skrętu kół.



> Funkcja SDD, zmniejsza o połowę liczbę obrotów kierownicy w celu wykonania pełnego skrętu.

NAJWAŻNIEJSZE INFORMACJE

- > Wytrzymałe osie przednie i tylne
- > Prawdziwe hamulce na wszystkie koła
- > Elektrohydrauliczne załączanie blokady i napędu na 4 koła
- > Opcjonalny system SDD, który zmniejsza o połowę liczbę obrotów kierownicy potrzebnych do obrócenia kół przednich od blokady do blokady, zapewniając szybsze działanie układu kierowniczego



- > Hydrauliczny hamulec przyczepy zgodny z Mother Regulation.

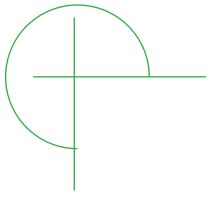

// OSIĄGI



Wyjątkowa wydajność
dzięki wytrzymałej osi
przedniej i tylnej oraz
wysokowydajnemu
silnikowi.





// PLATFORMA KIEROWANIA

Wygodna, racjonalnie zorganizowana strefa operatora, w której każdy szczegół został zaprojektowany z myślą o całkowitej prostocie.

Platforma jest zamontowana na Silent-Blockach, które skutecznie izolują operatora od wibracji i redukują hałas. Inteligentny układ sterowania, zaprojektowany zgodnie z najnowszymi zasadami ergonomii, innowacyjna tablica przyrządów, która zapewnia przejrzyste informacje o stanie

pracy podzespołów, a także regulowana kierownica i fotel, które można dostosować do kierowców o różnym wzroście, oznaczają, że każdy poczuje się swobodnie na pokładzie nowej Serii 5 TB. W połączeniu z takimi funkcjami jak elektroniczne sterowanie WOM w standardzie, blokady mechanizmów różnicowych i gaz



> Lusterka wsteczne zamontowane z przodu platformy.



> Lusterka wsteczne zamontowane na konstrukcji ramy.



> Składana 2-słupkowa rama bezpieczeństwa.



> Światła LED do jazdy.

NAJWAŻNIEJSZE INFORMACJE

- > Elektroniczne sterowanie WOM, blokadą mechanizmu różnicowego, załączaniem napędu 4WD i gazem ręcznym
- > Niskie tylne błotniki i maska sprawiają, że seria 5 TB jest idealnym rozwiązaniem do pracy pod drzewami
- > Platforma zamontowana na Silent-Blockach
- > 2 wersje lusterek wstecznych: montowane na ramie lub z przodu platformy
- > Dostępne reflektory LED
- > Oznaczone kolorami elementy sterujące pozwalają na ich łatwe zrozumienie przez każdego kierowcę

ręczny, umożliwiają osiągnięcie wcześniej nieosiągalnych poziomów wydajności w ciągniku tej klasy. Dostępne są dwa różne warianty wytrzymałej tylnej ramy z dwoma wspornikami, z częściowo lub całkowicie składaną górną częścią, aby ułatwić garażowanie ciągnika w miejscach

o ograniczonej przestrzeni. Zupełnie nową funkcją jest oświetlenie LED, które zwiększa widoczność podczas pracy w nocy.



DANE TECHNICZNE		SERIA 5 TB	
		5105 TB	5115 TB
SILNIK			
Model		FARMotion 45	
Norma emisji spalin		Stage V	
Cylindry/pojemność skokowa	il./cm ³	4/3849	
Turbosprężarka z Intercoolerem		●	
Wentylator Visco		●	
Układ wtryskowy, maksymalne ciśnienie	bar	Common Rail, 2000 bar	
Moc maksymalna (ECE R120)	kW/KM	78/106	85/116
Moc znamionowa (ECE R120)	kW/KM	74/101	80,6/110
Obroty mocy maksymalnej	obr./min	2000	
Obroty mocy znamionowej	obr./min	2200	
Moment maksymalny	Nm	433	472
Obroty momentu maksymalnego	obr./min	1400	
Filtr powietrza PowerCore		●	
Pojemność zbiornika paliwa	l	85	
Pojemność zbiornika AdBlue	l	10	
Okres między wymianami oleju	h	600	
NAPĘD			
Model skrzyni biegów		T4330	
Przełożenie przekładni		1,317	
REWERS MECHANICZNY			
Przekładnia		5 biegów x 2 lub 4 zakresy	
Liczba przełożeń z 2 zakresami		10+10	
Liczba przełożeń z 2 zakresami i 2x Powershift		20+20	
Liczba przełożeń z 4 zakresami		20+20	
Liczba przełożeń z 4 zakresami i 2x Powershift		40+40	
Obroty silnika przy 40 km/h ECO	obr./min	1990*	
REWERS POWERSHUTTLE			
Przekładnia		5 biegów x 4 zakresy	
Liczba przełożeń z 4 zakresami		20+20	
Liczba przełożeń z 4 zakresami i 2x Powershift		40+40	
Funkcja Stop&Go		●	
Obroty silnika przy 40 km/h ECO	obr./min	1990*	
HYDRAULIKA I PODNOŚNIK			
Wydajność pompy (standard)	l/min	55	
Osobna pompa układu kierowniczego		●	
Sterowanie obwodami hydrauliki		Mechaniczne	
Liczba obwodów (standard)		2	
Liczba obwodów (opcja)		3	
Udźwig tylnego podnośnika	Kg	3600	
Udźwig tylnego podnośnika (sitowniki wspom.)	Kg	4525	
Kategoria tylnego podnośnika		II	
Sterowanie na tylnych błotnikach		○	
Przedni podnośnik		○	
Udźwig podnośnika przedniego	Kg	2100	
Okres między wymianami oleju	h	1200	
WOM			
Tylny WOM 540/540ECO		●	
Tylny WOM 540/540ECO/1000/1000ECO		○	
WOM synchro, niezależny wałek		○	
Przedni WOM 1000		○	
OSIE I HAMULCE			
Elektrohydrauliczna blokada mech. różnicowego 100%		●	
Układ kierowniczy SDD		○	
Kąt skrętu	stopnie	50	
Mechaniczny hamulec postojowy		●	
Hydrauliczny hamulec przyczepy DualMode		○	
Gniazdo ABS		○	
UKŁAD ELEKTRYCZNY			
Napięcie	V	12	
Standardowy akumulator	V/Ah	12/88	
Alternator	V/A	12/65	
Silnik rozrusznika	V/kW	12/3,5	
Gniazdo zewnętrzne		●	
MIEJSCE OPERATORA			
Platforma z tunelem		●	
Składana rama bezpieczeństwa		●	
Amortyzacja na Silent-Blockach		●	
Fotel operatora amortyzowany mechanicznie		●	
Regulacja wysokości koła kierownicy		●	
Światło obrotowe		○	
Światło obrotowe LED		○	
Światła drogowe LED		○	
Lusterka wsteczne na ramie		○	

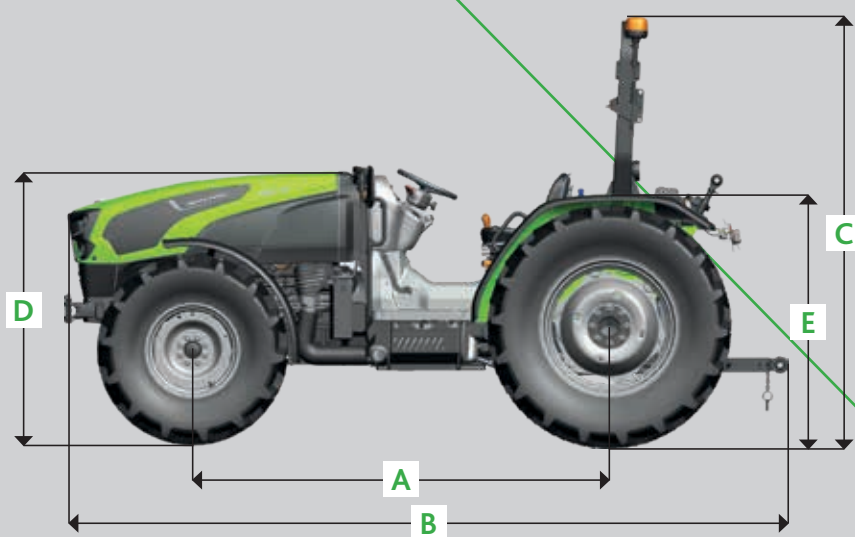

DANE TECHNICZNE	SERIA 5 TB	
	5105 TB	5115 TB
WYMIARY I MASA		
Z ogumieniem przednim		300/70 R20
Z ogumieniem tylnym		420/70 R24
Rozstaw osi (A)	mm	2400
Maks. długość (B)	mm	4117
Wysokość całkowita - z ramą (C)	mm	2395
Wysokość do maski silnika (D)	mm	1470
Wysokość do błotników (E)	mm	1364
Szerokość (F)	mm	1940
Masa całkowita	Kg	3400
Maksymalna masa dopuszczalna	Kg	6400

● = standard ○ = opcja – = niedostępne

* wartość może się różnić w zależności od rozmiaru tylnych opon i przekładni.

Dane techniczne i rysunki mają wyłącznie charakter poglądowy. DEUTZ-FAHR stara się przystosowywać swoje produkty do potrzeb klientów i w związku z tym zastrzega sobie prawo do wprowadzenia aktualizacji w dowolnym momencie, bez wcześniejszego powiadomienia.

Więcej informacji u dealera lub na stronie deutz-fahr.com



Śledź nas na   

DEUTZ-FAHR jest marką grupy  SDF