

SERIE 6C.



6115 C - 6125 C - 6135 C
POWERSHIFT - RVSHIFT - TTV
STAGE V



DIE NEUE SERIE 6C.

Konfigurierbarkeit.

„Extrem hohe Konfigurierbarkeit“ bedeutet bei einem Traktor, dass er die Anforderungen jedes Einsatzes erfüllen kann. Nach diesem Prinzip hat DEUTZ-FAHR die neue 6C Baureihe entwickelt, eine Familie bestehend aus 3 Modellen mit Leistungen von 126 bis 143 PS, 3 verschiedenen Getriebevarianten und einer großen Auswahl an Optionen, mit denen sich der Kunde den für seine spezifischen Anforderungen idealen Traktor zusammenstellen kann. So zum Beispiel die angebotenen Reifenkombinationen, die eine hohe Bodenfreiheit von bis zu 505 mm ermöglichen, was ideal für den Pflanzenschutz und die Düngung in späten Wachstumsphasen ist.



Powershift-Getriebe.

Ein unverzichtbares und präzises Getriebe. Das Basisgetriebe besteht aus einem 5-Gang-Getriebe mit 2-stufiger Lastschaltung (ausschließlich beim 6115C) oder 3-stufiger Lastschaltung mit automatischer Lastschaltfunktion (APS). Alle Modelle bieten 2 oder optional 4 Gruppen einschließlich einer Kriechganggruppe.

TopVision-Kabinenfamilie.

Eine äußerst komfortable Arbeitsumgebung macht Ihre Arbeit einfacher, angenehmer und stressfreier. Aus diesem Grund wurden die neuen Modelle der Serie 6C mit den neuen 4-Pfosten-Kabinen TopVision, TopVision+ und TopVision^{pro} (je nach Modell/Getriebe) ausgestattet. Dank der 4-Pfosten-Struktur und des Freisichtdachs bieten diese Kabinen eine unübertroffene Rundumsicht.



RVShift-Getriebe.

Spitzentechnologie, die über einen einfach gehaltenen Joystick äußerst komfortabel bedient wird. Das RVShift-Getriebe bietet eine Auswahl von 20 Vorwärts- und 16 Rückwärtsgängen, die so einfach wie bei

GENAUSO VIELSEITIG WIE IHR BETRIEB.

Außergewöhnliche Wendigkeit, höchste Effizienz und einzigartiger Fahrkomfort: Das ist die neue Serie 6C.

Darüber hinaus profitieren Sie dank der optionalen Kabinenfederung von einem niedrigeren Geräuschpegel sowie von minimalen Vibrationen und genießen darüber hinaus besten Komfort. Zusätzliche Komfortmerkmale wie das DAB+ Radio mit 4 Premium-Lautsprechern sowie der optionale integrierte Kühlbox lassen Sie auch lange Arbeitstage genießen.



Hydrauliksystem.

Mit einem Load-Sensing-Hydrauliksystem, das bis zu 120 l/min Öl liefert, sind auch Anbaugeräte mit sehr hohem Ölbedarf für die Serie 6C keine Herausforderung mehr. Darüber hinaus bieten bis zu 5 Steuerventile im Heck, von denen eines für den Frontbereich umgeschaltet werden kann, ein eigenes Steuerventil für den Frontkraftheber und Power Beyond-Anschlüsse eine unvergleichliche Flexibilität für die Arbeit mit jedem Arbeitsgerät. Der hohe Ölfördermenge macht die 6C-Serie in Kombination mit dem elektronischen Kreuzhebel ideal für den Frontladerbetrieb.

einem Full-Powershift-Getriebe gewählt werden können. Optional kann das RVShift-Getriebe auch mit Kriechgang ausgestattet werden.

TTV-Getriebe.

Eine unendliche Auswahl an Geschwindigkeiten für unübertroffene Präzision und Effizienz. Das TTV-Getriebe kombiniert modernste Technologie mit herausragender Effizienz, um die Anforderungen jeder nur erdenklichen Aufgaben zu erfüllen.

Die neue Serie 6C wurde speziell entwickelt, um in jeder Situation hervorragende Leistungen zu erbringen. Diese reichen von schwerster Bodenbearbeitung, über Aussaat, Düngung und Pflanzenschutzmaßnahmen bis hin zur Ernte und Transportarbeiten. Mit ihrem einstellbaren PowerShuttle (Wendeschtaltung), den kompakten Abmessungen, der hervorragenden Wendigkeit und der hohen Hydraulikleistung glänzt die Serie 6C auch bei allen Arbeiten mit einem Frontlader.

Ein hochmodernes funktionales Design, eine umfassende Auswahl an Getrieben und eine Vielzahl an Optionen, inklusive der integrierten SDF Smart Farming Solutions (wie z.B. 8" iMonitor, ISOBUS und Spurführung) zeichnen die 6C Baureihe aus. Die Ausstattungsvielfalt ergänzt die neuen 6C Modelle perfekt und erfüllt alle denkbaren

Ansprüche, gepaart mit einem ausgezeichneten Fahrkomfort und niedrigen Betriebskosten.

Darüber hinaus zählen weitere Ausstattungsmerkmale und Funktionen, wie eine Auswahl an äußerst effizienten und wartungsarmen 4-Zylinder Stufe V-Motoren, hochgradig konfigurierbare Hydrauliksysteme, 50 km/h-Versionen, Vorderachsfederung und Vierradbremse, Heckkraftheber mit Hubkräften von 5000 bis 7000 kg, hohe zulässige Gesamtgewichte und neue TopVision-Kabinen zu den vielen Stärken der neuen DEUTZ-FAHR Serie 6C. Das macht diese Traktoren zu den Besten ihrer Klasse.

Ein Traktor muss jederzeit in der Lage sein, die volle Leistung zu liefern, damit Sie ihre Arbeit schnell erledigen können. Unsere Antwort auf diesen Anspruch ist die neue Serie 6C.



PRODUKTIVITÄT.



MOTOR.

Hier dreht sich alles um Leistung.

Die leistungsstarken Deutz / FARMotion Vierzylinder-Stufe V-Motoren sind das perfekte Beispiel für modernste Technologie und stehen für höchste Zuverlässigkeit und Effizienz. Ihre Eigenschaften ermöglichen es den Traktoren der neuen Serie 6C, hervorragende Leistung und Wirtschaftlichkeit zu erzielen. Die Motoren erfüllen nicht nur die strengen Abgasnormen, sondern zeichnen sich auch durch eine außergewöhnlich schnelle Leistungsentfaltung und ein hohes Drehmoment in einem breiten Drehzahlbereich aus.

Um die Anforderungen der Abgasstufe V zu erfüllen, werden eine Reihe von Abgasnachbehandlungssystemen, mit SCR und einem DOC-Katalysator in Kombination mit einem passiven Dieselpartikelfilter (DPF), benötigt. Diese Kombination macht diese Motoren nicht nur extrem sparsam, sondern sorgt auch für einen minimalen Ad-Blue-Verbrauch und damit für niedrigste Betriebskosten.

Die neuen Motoren haben unter normalen Betriebsbedingungen eine maximale Leistung bis 120, 129 und 137 PS (in den Modellen 6115

C, 6125 C und 6135 C), verfügen aber auch über einen Boost-Modus. Dieser wird automatisch aktiviert, sobald die Zapfwelle eingeschaltet wird oder die Geschwindigkeit des Traktors 15 km/h überschreitet. Im Boost-Modus wird die maximale Leistung auf 126, 136 bzw. 143 PS erhöht.

Ein Viskolüfter reduziert Leistungsverluste und trägt ebenfalls zur Senkung des Kraftstoffverbrauchs bei. Optional kann der Traktor auch mit einem elektronisch gesteuerten e-Viskolüfter ausgestattet werden, welcher die Drehzahl unabhängig von der Motordrehzahl, automatisch an den tatsächlichen Kühlbedarf anpasst. Diese Lüfter werden immer in Traktoren verbaut, die mit der optionalen hydraulischen Motorbremse (HEB) ausgestattet sind. Die hydraulische Motorbremse aktiviert sowohl die Hydraulikpumpe als auch den Lüfter, um die Bremswirkung des Motors um 40 % zu erhöhen und gleichzeitig vor Überhitzung zu schützen und den Verschleiß der Betriebsbremse zu verringern.

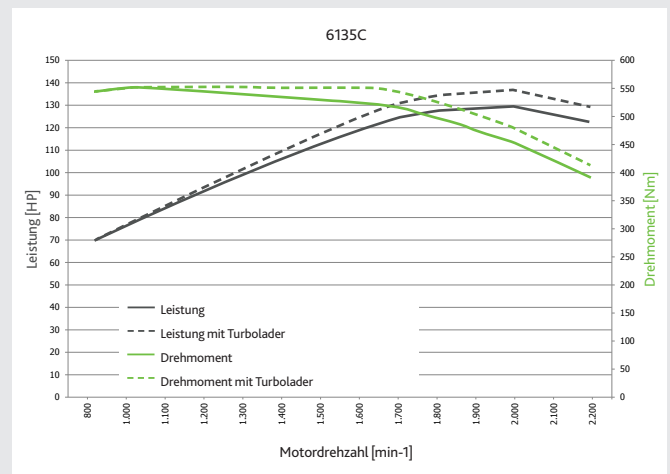

6135 C FARMotion Motorkennwerte.



Elektronische Handgasvorrichtung mit zwei speicherbaren Motordrehzahlen.



Highlights

- Deutz TCD /FARMotion 45 4-Zylinder-Motoren mit Abgasstufe V
- Boost-Modus bei Zapfwellen- und Transportarbeit
- Elektronisch gesteuerter Viskolüfter
- Hydraulische Motorbremse (HEB)



POWERSHIFT GETRIEBE.

Hier dreht sich alles um Effizienz.



Highlights

- PowerShuttle mit 5-stufig einstellbarem Ansprechverhalten
- Speed-Matching- und APS-Funktion
- Stop&Go und ComfortClutch serienmäßig
- Min. Geschwindigkeit von 0,1 km/h - Höchstgeschwindigkeit 40 km/h ECO

Die neue DEUTZ-FAHR Serie 6C mit Powershift-Getriebe kann mit bis zu 5 Gängen, 4 Gruppen, 3 Lastschaltstufen und einem PowerShuttle ausgerüstet werden. Alle Versionen mit dem 3-stufigen Lastschaltgetriebe sind außerdem mit der Speed Matching-Funktion und einer Automatic PowerShift-Funktion (APS) ausgestattet, welche die Lastschaltstufen automatisch schaltet und ganz auf die Wünsche des Fahrers eingestellt werden kann. Das bedeutet, dass bis zu 60+60 Gänge zur Verfügung stehen, so dass der Fahrer für jede Aufgabe das perfekte Übersetzungsverhältnis wählen kann.

Das PowerShuttle verfügt über fünf – vom Fahrer wählbare – Reaktionsstufen und ermöglicht ihm einen Fahrtrichtungswechsel ohne Kupplungsbetätigung, was auch bei Arbeiten an Steigungen und unter Last absolute Sicherheit bietet. Die Möglichkeit, schnell



↑ 6125 C und 6135 C Powershift-Instrumententafel.



↑ APS-Aktivierung mit einstellbarem Ansprechverhalten.

zwischen Vorwärts- und Rückwärtsfahrt zu wechseln, ohne dabei die Drehmomentübertragung auf die Räder zu unterbrechen, macht die Arbeit nicht nur leichter, sondern erhöht auch bei Frontladerarbeiten die Produktivität erheblich.

Das Getriebe verfügt außerdem über das erneuerte Stop&Go-System, das ein sehr präzises Manövrieren auf engstem Raum ermöglicht, indem der Fahrer den Traktor ohne Kupplungsbetätigung anhalten und wieder anfahren kann. Zudem ist es mit der ComfortClutch-Funktion ausgestattet, die das Schalten der Gänge durch einfaches Drücken einer Taste am Schaltknopf ermöglicht, anstatt das Kupplungspedal zu betätigen.

Die neuen Modelle der Powershift-Serie 6C erreichen bei einer Motordrehzahl unter 1800 U/min die Höchstgeschwindigkeit von 40 km/h.



Highlights

- Basic- oder Advanced Armlehne
- PowerShuttle mit 5 einstellbaren Reaktionsstufen
- Automatic PowerShift (APS) und Tempomat
- Erweiterte Stop&Go-Funktion und hydraulische Parkbremse (HPB)
- Kriechgang mit stufenlos einstellbarer Geschwindigkeit von 20 m/h bis 5 km/h
- Höchstgeschwindigkeit 50 km/h ECO

Einzelne Gänge schalten (kurzzeitiges Antippen des Joysticks)



Gänge nacheinander schalten (Joystick gedrückt halten)



Gänge überspringen (kurzzeitiges Antippen des Joysticks mit Freigabetaste)



Gänge mehrfach überspringen (Joystick mit Freigabetaste gedrückt halten)

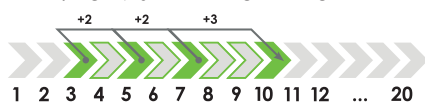

⬆ Schaltmöglichkeiten des RVShift-Getriebes.



⬆ Basic-Armlehne.



RVSHIFT-GETRIEBE.

Hier dreht sich alles um Einfachheit.

Das neue RVshift-Getriebe bietet ein hocheffizientes Full-Powershift-Konzept. Es verfügt über 20 Vorwärts- und 16 Rückwärtsgänge, die alle ohne Betätigung des Kupplungspedals und ohne Unterbrechung der Drehmomentabgabe geschaltet werden können. Speziell für die neue Serie 6C von DEUTZ-FAHR entwickelt, steht es für einfachste Bedienung und hohe Effizienz. Das RVshift-Getriebe garantiert absolute Bedienerfreundlichkeit, so dass der Traktor von jedermann problemlos gefahren werden kann. Das zentrale Bedienelement des neuen RVshift-Getriebes ist der neue RVshift-Controller, ein 3-Wege-Joystick, der auf der Multifunktionsarmlehne am Fahrersitz angebracht ist. Drückt man ihn nach vorne, schaltet das Getriebe hoch, zieht man ihn nach hinten, wird heruntergeschaltet. Für zusätzlichen Komfort kann die aktuelle Geschwindigkeit gespeichert und wieder abgerufen werden, indem der RVshift-Controller einfach nach links gedrückt wird. Für einen einfachen Wechsel zwischen schnellen Transporteinsätzen und langsameren Feldarbeiten bietet das RVshift-Getriebe zwei Fahrmodi (Feld und Transport). Per einfachen Knopfdruck, welcher in unmittelbarer Nähe des RVshift-Controllers platziert ist, erfolgt der Wechsel der Fahrmodi, ohne dass alle Gänge händisch durchgeschaltet werden müssen. Die Modi sind ab Werk vorprogrammiert, können aber auch sehr einfach an die individuellen Bedürfnisse angepasst werden. Die automatische Lastschaltfunktion (APS) entlastet den Fahrer während des Transports oder der Feldarbeit enorm. Nach Aktivierung über die APS-Taste schaltet das Getriebe je nach Last alle programmierten Gänge im Feld- oder Transportmodus. Ein weiteres Highlight des RVshift-Getriebes ist das neue erweiterte Stop&Go-System, das zusätzlich über eine Stop&Hold-Funktion verfügt. Diese hält den Traktor so lange im Stillstand, bis das Gaspedal erneut betätigt wird. Für absolute Sicherheit beim Anhalten und Abstellen der Maschine, insbesondere an Steigungen, ist das RVshift-Getriebe serienmäßig mit der hydraulischen Parkbremse (HPB) ausgestattet. Welche neben der komfortablen Bedienung und hohen Sicherheit auch die Leistungsverluste im Getriebe während der Fahrt minimiert. Optionale RVshift-Funktionen:

Kriechgang: Für alle, die sehr langsame Arbeitsgeschwindigkeiten benötigen, bietet das RVshift-Getriebe einen Kriechgang mit stufenlos einstellbaren Geschwindigkeiten von 20 m/h bis 5 km/h. So können zum Beispiel Pflanz- und Erntemaschinen im Gemüsebau, Steinbrecher oder Schneefräsen an ihrer Leistungsgrenze betrieben werden. **Advanced Armlehne:** Für alle, die höchste Flexibilität brauchen, kann die Serie 6C mit der hochausgestatteten Satellitenarmlehne geliefert werden. Sie bietet 3 frei programmierbare Tasten und ein frei programmierbares Daumenrad für den RVshift-Controller. Sowohl die Tasten als auch das Daumenrad können nach den Bedürfnissen des Fahrers programmiert werden. Die Advanced-Version enthält außerdem einen zusätzlichen Motordrehzahlspeicher.



Advanced-Armlehne.



Getriebefunktionen: Fahrmodi (Feld/Transport), APS-Funktion, Kriechgang.



Highlights

- Armlehne mit MaxCom-Joystick
- PowerShuttle mit 5 einstellbaren Reaktionsstufen
- 2 Tempomaten und PowerZero-Funktion (aktiver Stillstand)
- Hydraulische Parkbremse (HPB)
- Höchstgeschwindigkeit 50 km/h ECO



↑ MaxCom-Joystick.

TTV-GETRIEBE.

Hier dreht sich alles um Technik.

Das TTV-Getriebe setzt in dieser Klasse Maßstäbe in puncto Effizienz und Zuverlässigkeit und stellt den neuesten Stand der Getriebetechnik für landwirtschaftliche Traktoren dar. Es bietet einen Geschwindigkeitsbereich von 0,02 bis 50 km/h - einzigartig in dieser Leistungsklasse. Jedes einzelne Detail ist darauf ausgelegt, die Produktivität zu maximieren, während die ausgeklügelte neue Steuerung und Software auch den Fahrkomfort verbessern. Das TTV-Getriebe liefert unter allen Bedingungen eine gleichmäßige und sanfte, ruckfreie Kraftentfaltung und garantiert hohe Effizienz, niedrigen Kraftstoffverbrauch und extreme Zugkraft. Es verbindet höchste Robustheit mit gewichtssparenden Aspekten, die insbesondere bei beweglichen Teilen umgesetzt wurden, um die Trägheit zu minimieren und dem Getriebe einen extrem hohen Wirkungsgrad zu ermöglichen. Außerdem wurde ein automatischer Gruppenwechsel (Feld/Transport) eingeführt. All dies führt zu einer erheblichen Steigerung des tatsächlich auf die Räder übertragbaren Drehmoments und zu einer deutlichen Verbesserung der Zugkraft.

Das TTV-Getriebe verfügt über 3 Fahrmodi (Auto, PTO und Manuell), um für jede Aufgabe die ideale Fahreigenschaft zu bieten. Über einen Drehpotentiometer kann der Fahrer zwischen dem kraftstoffsparenden ECO-Modus und dem kraftvollen Power-Modus für die maximale Leistung des Traktors wählen.

Ein Vorteil des TTV-Getriebes ist es, mit niedrigen Motordrehzahlen und hohen Geschwindigkeiten im Straßenverkehr zu fahren: 50 km/h werden bei einer Motordrehzahl von weniger als 1.900 U/min erreicht, während 40 km/h bei Motordrehzahlen unter 1.600 U/min möglich sind. Alle TTV-Versionen sind serienmäßig mit der hydraulischen Parkbremse (HPB) und der PowerZero-Funktion (aktiver Stillstand) ausgestattet. Letztere maximiert die Sicherheit und den Komfort auch bei Arbeiten an steilsten Hängen, indem sie das Fahrzeug sicher im Stillstand hält, ohne dass der Fahrer das Brems- oder Kupplungspedal betätigen muss. Das TTV-Getriebe ist außerdem mit dem bewährten PowerShuttle ausgestattet, welches in 5 Reaktionsstufen vom Fahrer eingestellt werden kann, um in jeder Situation die beste Reaktion beim Fahrtrichtungswechsel zu erzielen.



KON

Mit 3 Traktormodellen, Leistungen von 126 bis 143 PS, einer Auswahl von 3 Getriebearten, leistungsstarken Hydrauliksystemen mit Load-Sensing-Pumpen mit einer Förderleistung von bis zu 120 l/min und einer Vielzahl von Optionen lassen sich diese Traktoren selbst für die speziellsten Anforderungen perfekt konfigurieren.



FIGURIERBARKEIT.



HYDRAULIK.

Hier dreht sich alles um Modularität.

Durch ein modulares Konzept kann die Serie 6C mit einem Hydrauliksystem mit einer 90 l/min Konstantpumpe ausgestattet werden, oder je nach Modell mit einem optionalen Load Sensing-System mit einer 120 l/min Pumpe.

Die 6C Baureihe bietet außerdem einen großen Spielraum für die Konfiguration der Zusatzsteuerventile und kann mit bis zu 5 Hydraulikventilen im Heck, einem doppeltwirkenden Steuerventil in der Front und mit Power Beyond-Anschlüssen für bedarfsgerechte Ölversorgung der Anbaugeräte ausgestattet werden. Bei den Modellen mit der Load Sensing-System mit 120 l/min Förderleistung können zwei der Zusatzsteuerventile im Heck elektronisch bedient werden. Bei den beiden elektronischen Hydraulikventilen ist eine Zeitsteuerung möglich, wobei die Einstellung entweder über die vorgesehenen Bedienelemente in der Kabine oder über den iMonitor erfolgt. Darüber hinaus kann die Ölmenge an allen großen Hydraulikventilen individuell eingestellt werden.

Alle Hydraulikvarianten sind immer mit einer zusätzlichen unabhängigen Pumpe mit ca. 40 l/min Förderleistung für die hydraulische Lenkung ausgestattet, um auch bei niedrigen Motordrehzahlen und beim Einsatz der Kraftheber oder bei Arbeiten mit dem Frontlader eine leichtgängige und präzise Lenkung zu gewährleisten. Bei Traktoren mit RVShift- und TTV-Getriebe, die mit der Spurführungsvorbereitung "Performance Steering" bestellt werden, ist nochmals eine zusätzliche Pumpe mit einer Leistung von 29 l/min enthalten. Dadurch werden die Lenkeigenschaften beim Manövrieren oder bei aktivierter automatischer Spurführung nochmals optimiert.

Die hohe Förderleistung der Hydraulikanlage und der griffgünstig platzierte elektronische Kreuzhebel ermöglichen ein reibungsloses, dynamisches Arbeiten mit einem Frontlader und machen die Modelle der 6C-Familie zu vielseitigen Allroundern, die sich für eine Vielzahl landwirtschaftlicher Einsätze eignen.



↑ Bis zu 10 Ausgänge hinten.



↑ Vordere Ausgänge.



Highlights

- 120 l/min Load Sensing-Pumpe
- Gemischte Hydraulikkonfiguration: mechanische & elektronische Steuerventile
- Bis zu 5 Hydraulikventile im Heck
- Unabhängige separate Lenkungspumpe



↑ Mechanische und elektrohydraulische Bedienelemente.



↑ Power Beyond.

ZAPFWELLE UND KRAFTHEBER.

Hier dreht sich alles um effektives Arbeiten.

Die umfassende Konfigurierbarkeit der Anbauräume der 6C Traktoren ist eine entscheidende Voraussetzung für die Vielseitigkeit jedes einzelnen Traktors und gewährleistet höchstmögliche Effizienz bei jeder Arbeit. Wie bei den leistungsstärkeren Traktoren ist die neue Serie 6C serienmäßig mit einer progressiv gesteuerten elektrohydraulischen Zapfwellenkupplung ausgestattet, die auch bei Anbaugeräten mit großen rotierenden Komponenten einen sanften Anlauf gewährleistet. Ebenfalls sind alle Modelle der 6C-Familie serienmäßig mit einem wechselbaren Zapfwellenstummel ausgestattet, der eine schnelle und sichere Anpassung der Zapfwelle an jede Art von Antriebswelle ermöglicht. Bei den Traktoren mit Powershift-Getriebe ist die Heckzapfwelle serienmäßig mit den Drehzahlen 540 und 540 ECO U/min ausgestattet. Optional ist zusätzlich eine 1000er- und eine 1000er-ECO Zapfwellendrehzahl erhältlich. Die RVshift- und TTV-Traktoren sind ab Werk mit einer Heckzapfwelle mit 3 Drehzahlen ausgestattet: 540, 540 ECO und 1000 U/min. Alle Modelle der Serie 6C können optional mit einer Wegzapfwelle mit unabhängigem Stummel und mit einer Frontzapfwelle mit 1000 U/min, kombiniert mit einem leistungsstarken Frontkraftheber mit einer Hubkraft von 3000 kg, ausgestattet werden.

Die maximale Hubkraft des Heckkrafthebers beträgt je nach Modell und den gewählten Optionen 5000 bis 7000 kg. Der Heckkraftheber ist mit Kategorie II oder IIIN erhältlich und wird über eine elektronische Hubwerksregelung bedient, um höchste Präzision und Reaktionsgeschwindigkeit zu bieten. Die Zapfwellenautomatik maximiert die Produktivität bei der Feldarbeit, wobei die aktive Schwingungstilgung des Heckkrafthebers bei Transportfahrten mit Anbaugeräten für mehr Komfort sorgt.





Highlights

- Zapfwellenautomatik
- Wegzapfwelle mit unabhängigem Stummel
- Heckkraftheber mit elektronischer Hubwerksregelung
- Hubkraft bis zu 7000 kg



↑ Bedienelemente der elektronischen Hubwerksregelung.



↑ Externe Bedienung für Zapfwelle und Heckkraftheber.

KOMFORT.





Moderne Traktoren müssen einen hohen Fahrkomfort bieten und vielfältige Optionen und Konfigurationen für jeden Bedarf bereithalten. Die neue DEUTZ-FAHR Baureihe 6C erfüllt all diese Ansprüche und noch mehr!

Highlights

- Fortschrittliches 4-Pfosten-Kabinendesign für ungehinderte Rundumsicht
- Hohe Konfigurierbarkeit
- Klappbarer Beifahrersitz optional erhältlich
- Geringe Geräuschpegel und Vibrationen dank Hydro Silent-Block-Federung oder mechanischer Kabinenfederung



TOPVISION.

Hier dreht sich alles um gute Rundumsicht.

Die neue TopVision-Kabinenfamilie basiert auf drei verschiedenen Versionen. Mit einer fortschrittlichen 4-Pfosten-Konstruktion und mit sehr großen Scheiben bieten die neuen Kabinen eine exzellente Rundumsicht. In Kombination mit dem optionalen Freisichtdach wird die Arbeit mit dem Frontlader zu einem echten Vergnügen. Und das leistungsstarke Arbeitsscheinwerferpaket mit bis zu 16 LED-Arbeitsscheinwerfern sorgt auch bei völliger Dunkelheit für hervorragende Sichtverhältnisse.

Alle Kabinen-Versionen bieten einen sehr niedrigen Geräuschpegel, hochwertige Verkleidungsmaterialien und ergonomisch angeordnete Bedienelemente. Dank der einstellbaren Lenksäule und der Premium-Fahrersitze findet jeder Fahrer seine perfekte Fahrposition. Und wenn eine ausstellbare Frontscheibe gewünscht wird, ist diese Option ebenfalls für alle Modelle erhältlich. Die Klimaanlage ist mit zahlreichen Belüftungsdüsen rund um den Fahrer ausgestattet, die die Frischluft perfekt in der gesamten Kabine verteilen. So bleibt die Kabine im

Sommer angenehm kühl und im Winter warm und gemütlich. Um Ihre Arbeit auch bei kalten Temperaturen zu erleichtern und sicherer zu machen, können die TopVision+ und TopVision^{Pro}-Kabinen auch mit elektrisch verstellbaren und beheizbaren Rückspiegeln sowie einer beheizbaren Heckscheibe ausgestattet werden.

Zu den vielen weiteren Optionen gehören eine werkseitig montierte Halterung für die Anbringung eines Monitors oder für andere Bedieneinheiten für Anbaugeräte, ein Beifahrersitz, ein DAB+-Radiosystem, Steckdosen (einschließlich USB-Anschlüsse) sowie ein praktischer Smartphone- und Getränkehalter. Alle Kabinen sind serienmäßig mit der innovativen und sehr komfortablen Hydro-Silent-Block-Federung ausgestattet, welche die Vibrationen in der Kabine um bis zu 40 % reduziert. Für ein Höchstmaß an Komfort sind die Kabinenvarianten TopVision+ und TopVision^{Pro} auch mit der hocheffektiven mechanischen Kabinenfederung erhältlich. Außerdem können sie mit einer mobilen Kühlbox bestellt werden.



Seitenkonsole des 6C mit Powershift-Getriebe.



Verstellbares Lenkrad.

Die 6C Traktoren mit Powershift-Getriebe sind mit den neuen TopVision- oder TopVision+-Kabinen ausgestattet. Die Gestaltung der Seitenkonsole wurde nach neuesten ergonomischen Erkenntnissen entwickelt, um dem Fahrer komfortables und ermüdungsfreies Arbeiten zu ermöglichen. Um sich schnell zurecht zu finden, wurde für die Bedienelemente die bekannte Farbgebung verwendet. Für eine sanfte und präzise Schaltung der Gänge (bei Powershift-Getriebe) und für die Bedienung der mechanischen Steuerventile, sowie bei der Vorwahl der Zapfwelldrehzahlen wurden neu konstruierte Bowdenzüge verwendet.

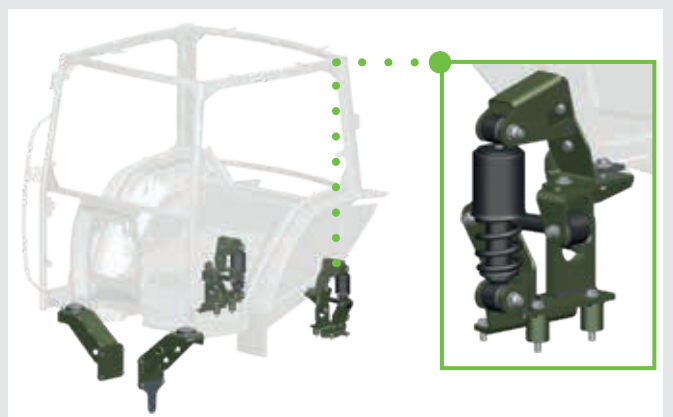

Mechanisch gefederte Kabine.

TOPVISION^{PRO}.

Hier dreht sich alles um Komfort.

Die Modelle mit RVShift- und TTV-Getriebe sind mit der TopVisionPro-Kabine ausgestattet, die im Vergleich zu TopVision und TopVision+ die Möglichkeit bietet, die 6C-Serie mit noch mehr Hightech- und Komfortfunktionen auszustatten. Für noch besseres Wohlbefinden bei der Arbeit in der Nacht ist die Lenkkonsole mit einer Ambientebeleuchtung ausgestattet. Darüber hinaus ist die Kabine mit dem hochauflösenden InfoCenter^{Pro-Display} ausgerüstet, auf dem alle notwendigen Informationen über den Traktorzustand gut lesbar und übersichtlich angezeigt werden. Mit TopVisionPro sind die Modelle auch für Landwirtschaft 4.0 vorbereitet. Der iMonitor ermöglicht es dem Fahrer, alle Funktionen des Traktors zu bedienen und einzustellen. Die optional voll integrierte Spurführung bietet auch eine Schnelllenkfunktion für weniger Lenkradumdrehungen am Vorgewende oder bei der Arbeit mit dem Frontlader. Zusätzlich zu ISOBUS können alle Modelle auch mit den modernsten und genauesten Spurführungs- und Telemetriesystemen ausgestattet werden. Die am Sitz angebrachte Satellitenarmlehne garantiert perfekte Ergonomie. Dadurch kann der Fahrer auf alle wichtigen Bedieneinheiten zugreifen, ohne den rechten Arm zu bewegen. Eine Belastung der Schulter durch wiederkehrendes Umgreifen, die bei der Verwendung von Bedienelementen auf Seitenkonsolen typischerweise auftritt, wird vermieden. Die Bedienarmlehne ermöglicht die mühelose Steuerung von Getriebe, Zapfwelle und anderen Traktorfunktionen, was selbst an sehr langen Arbeitstagen wesentlich weniger ermüdend ist. Bei Traktoren mit elektronischen Steuerventilen ist ein proportionaler Joystick verbaut, mit dem die Steuerventile und der Frontkraftheber, das Komfortpaket oder der Frontlader mit absoluter Präzision gesteuert werden können. Die Armlehne der RVShift-Modelle ist mit einem völlig neu entwickelten Joystick, dem RVShift-Controller, ausgestattet. Mit ihm ist die Getriebesteuerung so einfach wie niemals zuvor. Durch einfaches Antippen in Vorwärts- oder Rückwärtsrichtung des RVShift-Controller werden die Gänge hoch- bzw. heruntergeschaltet. Zusätzlich kann die Fahrgeschwindigkeit, durch eine seitliche Bewegung nach links, gespeichert und wieder abgerufen werden. Weiterhin bietet die optionale Advanced-Armlehne 3 zusätzliche frei programmierbare Tasten und ein Daumenrad auf dem RVShift-Controller, um benutzerdefiniert und griffgünstig die passenden Bedienfunktionen für die jeweilige Arbeit zu haben. Die TTV-Armlehne ist mit dem MaxCom-Joystick ausgestattet. Der MaxCom-Joystick ermöglicht die Bedienung des Heckkrafthebers, die Einstellung zweier Tempomaten sowie den Fahrtrichtungswechsel und umfasst serienmäßig zwei frei programmierbare Tasten und das ComforTip-Vorgewendemanagement. Ist der Traktor mit zwei optionalen elektronischen Steuerventilen ausgestattet, bietet der MaxCom-Joystick auch die Bedieneinheit über zwei Daumenräder. Darüber können entweder beide elektronische Steuerventile im Heck oder der Frontkraftheber und das Komfortpaket (hydr. Anschlüsse in der Front), oder eine Mischung aus Front- und Hecksteuerventilen bedient werden.



↑ Verstellbares Lenkrad mit InfoCentre^{Pro}



↑ Mit dem bewährten MaxCom-Joystick der TTV-Traktoren kann der Fahrer alle wichtigen Bedieneinheiten bequem mit einer Hand bedienen kann.



Highlights

- Neue multifunktionale Bedienarmlehne mit den wichtigsten Bedienelementen
- Neues Design der Instrumententafel mit InfoCenter^{Pro}
- Proportionaler elektronischer Joystick für Steuerventile
- Frei programmierbare Tasten



↑ USB-Anschlüsse.



↑ Linke Konsole mit flachem Staufach oder entnehmbarer Kühlbox.



Highlights

- Light- oder Ready-Kit ab Werk
- FOPS-konformes Freisichtdach
- Speziell für den Frontladereinsatz entwickelte Funktionen
- Stop&Go-Funktion beim RVShift oder PowerZero beim TTV (aktiver Stillstand)



↑ Der Light-Kit ist die Basis für den Frontladeranbau und umfasst die Frontladerkonsolen, welche perfekt integriert sind.

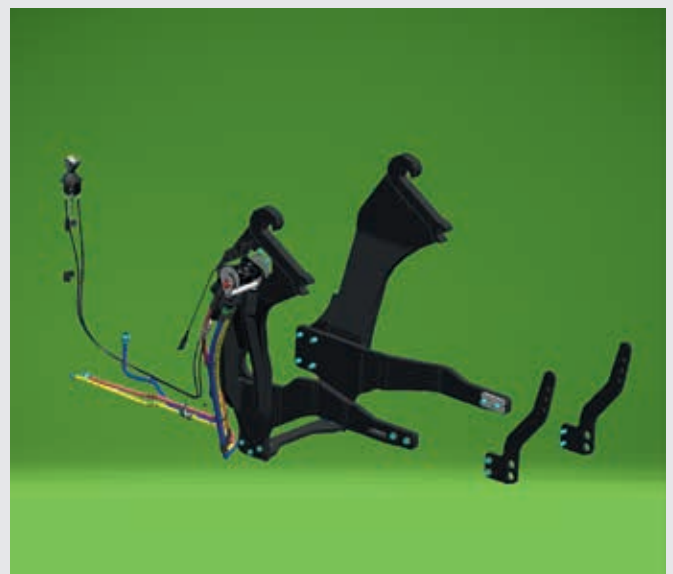

↑ Der Ready-Kit enthält neben den Frontladerkonsolen die Hydraulikkomponenten und die Bedieneinheit. Damit ist der Traktor direkt bereit für den Anbau der Frontladerschwinge.

FRONTLADER.

Hier dreht sich alles um Vielseitigkeit.



Die extreme Vielseitigkeit der neuen Serie 6C wird besonders deutlich, wenn diese Traktoren mit einem Frontlader eingesetzt werden. Aus diesem Grund sind diese Traktoren ab Werk mit zwei Frontlader-Kits erhältlich. Der Light-Kit enthält nur die Konsolen für den Frontladeranbau an den Traktor, während beim Ready-Kit zusätzlich auch alle hydraulischen/elektrischen Anschlüsse und der Bedienhebel (mechanisch oder elektronisch) installiert sind. Der Joystick ist immer perfekt in die Kabine integriert und verfügt neben den P1/P2/P3-Tasten auch verschiedene Komfortfunktionen. Der mechanische Frontladerhebel ist außerdem mit zwei Lastschaltstufen-Tasten ausgestattet, die ein Hoch- und Herunterschalten ermöglichen. Der elektronische Joystick hingegen verfügt zusätzlich über ein integriertes Daumenrad, das nicht nur das Hoch- und Runterschalten, sondern auch einen Fahrtrichtungswechsel ermöglicht. Eine sehr geschätzte Funktion ist das bekannte Stop&Go-System, mit welchem der Fahrer den Traktor allein per Bremspedal anhalten und wieder anfahren kann. Diese Funktion wurde bei den RVShift-Modellen erweitert: Neben dem traditionellen Stop&Go-System wurde auch eine Stop&Hold-Funktion eingeführt, mit der der Traktor im Stand gehalten wird, bis das Fahrpedal erneut betätigt wird. Die Traktoren mit TTV-Getriebe sind stattdessen mit der „PowerZero“-Funktion (aktiver Stillstand) ausgestattet, welche auch an den steilsten Steigungen beispiellose Sicherheit und präzise Fahrzeugkontrolle gewährleistet. Ergänzt wurden diese Eigenschaften durch eine Reihe weiterer Funktionen und Merkmale, die speziell darauf abzielen Ladearbeiten weiter zu erleichtern und produktiver zu gestalten. Dazu gehören das PowerShuttle mit fünf einstellbaren Reaktionsstufen, Hydrauliksysteme mit einer Leistung von bis zu 120 l/min, eine unabhängige Lenkungs Pumpe, die auch bei niedrigen Motordrehzahlen einwandfreie Lenkeigenschaften gewährleistet, ein FOPS-zertifiziertes Freisichtdach und die optionale SDD-Schnellenkung oder das EasySteer-System, das die Anzahl der Lenkradumdrehungen reduziert. Die für die neue Serie 6C empfohlenen FZ-Frontlader wurden perfekt auf die Traktoren abgestimmt. Sie zeichnen sich durch schlanke Frontladerschwingen und platzsparende, entlang der Konturen des Laders verlegte Hydraulikleitungen aus. All das garantiert maximale Manövrierfähigkeit, beste Sicht und größte Einsatzsicherheit. Die Verriegelung der Frontladerwerkzeuge kann ganz bequem vom Fahrersitz aus gesteuert werden, während die Comfort-Drive-Funktion die Produktivität und den Fahrkomfort maximiert, indem sie die Schwingungen beim Transport von Lasten deutlich reduziert. Die Z-Kinematik und die intelligente Platzierung des Querholms sorgen für eine ungehinderte Sicht nach vorne auf das Frontladerwerkzeug. Alle Gelenke und Buchsen können über leicht zugängliche Schmiernippel geschmiert werden.



↑ Die werkseitig integrierten und programmierbaren Joysticks gewährleisten nicht nur eine einfache und sichere Bedienung des Frontladers, sondern sind auch ergonomisch jeder Nachrüstlösung weit überlegen.



360° SICHERHEIT.

Hier dreht sich alles um erstklassige Sicherheit.

Das Gefühl der Sicherheit, das eine Maschine mit erstklassigen passiven und aktiven Sicherheitslösungen vermittelt, trägt wesentlich zur Produktivität des Fahrers bei. Diesem Grundsatz folgend hat DEUTZ-FAHR die neue Serie 6C mit den besten aktuell verfügbaren Techniken ausgestattet. Die eigens entwickelten Vorderachsen wurden so konzipiert und gefertigt, dass sie unter allen Bedingungen ein Höchstmaß an Traktion und Sicherheit bieten, z. B. durch die elektrohydraulische Zuschaltung des Allradantriebs und der Differentialsperren. Diese beiden Funktionen können bei Traktoren mit ASM auch automatisch geschaltet werden. Als Option sind alle Modelle der neuen Serie 6C mit einer Vorderachsfederung erhältlich. Sie ist für eine effektive Niveauregulierung mit doppelwirkenden Hydraulikzylindern ausgestattet und verbessert zusammen mit der mechanischen Kabinenfederung den Fahrkomfort, sowohl auf dem Feld als auch auf der Straße, erheblich. Alle Modelle der neuen Serie 6C verfügen über eine echte 4-Radbremse mit Scheibenbremsen an allen

vier Rädern, die insbesondere bei Fahrten in hügeligem Gelände oder bei hohen Geschwindigkeiten für mehr Sicherheit sorgen. Die Modelle mit RVShift- und TTV-Getriebe sind serienmäßig mit der PowerBrake ausgestattet. Ein Bremskraftverstärker, der schon bei leichtem Pedaldruck überragende Bremsleistung gewährleistet. Ebenfalls serienmäßig ist bei diesen Modellen die hydraulische Parkbremse (HPB), ein mechanisch-hydraulisch kombiniertes Bremssystem, das mit einer konstanten Kraft auf die hinteren Bremscheiben wirkt und damit den Traktor an allen Hanglagen völlig sicher im Stillstand hält. Weiterhin werden Leistungsverluste bis zu 2,5 PS reduziert, was die Gesamtproduktivität erhöht und den Kraftstoffverbrauch senkt. Für noch mehr Sicherheit bei Anhängerfahrten verfügt die optionale pneumatische Anhängerbremse bei den RVShift- und TTV-Modellen über die neue aTBM-Funktion (advanced Trailer Brake Management), die die Ansprechzeit der Anhängerbremse verkürzt und das Bremsverhalten des Anhängers optimiert.

Highlights

- Gefederte Vorderachse mit ASM-System und Scheibenbremsen
- Hydraulische Motorbremse – HEB
- Hydraulische Parkbremse – HPB
- Leistungsstarkes LED-Lichtpaket

Neben den verfügbaren pneumatischen oder hydraulischen Anhängerbremssystemen kann die Serie 6C auch mit der hydraulischen Motorbremse (HEB) ausgestattet werden. Die hydraulische Motorbremse ist einfach, zuverlässig und effizient und verbessert die Kontrolle über den Traktor bei Transportfahrten erheblich. Gleichzeitig wird die Betriebsbremse weniger belastet und der Verschleiß reduziert. Die HEB aktiviert den E-Viskolüfter und erhöht damit die verschleißfreie Aufnahme von Bremsenergie. Bei den RVShift- und TTV-Modellen kann sogar die Verzögerungsintensität der HEB eingestellt werden – was ein Alleinstellungsmerkmal ist. Auf diese Weise kann die Geschwindigkeit des Traktors verschleißfrei verlangsamt oder bei Bedarf konstant gehalten werden, was ein zusätzlicher Vorteil in hügeligem Gelände ist.

Für kompromisslose Sicherheit bei schlechten Lichtverhältnissen ist die neue Serie 6C auch mit vollem LED-Paket erhältlich. Das umfasst nicht nur 16 LED-Arbeitsscheinwerfer (12 am Dach, 2 am Blinkerhalter und 2 in der Motorhaube) und zwei LED-Rundumleuchten, sondern auch LED-Fahrscheinwerfer, LED-Blinker sowie LED-Positions- und Bremsleuchten. So wird auch die dunkelste Nacht zum Tag und Sie können mit dem 6C zu jeder Tages- und Nachtzeit beste Arbeitsergebnisse erzielen.



↑ Das Bremssystem ist an allen vier Rädern mit Scheibenbremsen ausgerüstet.



↑ Hydraulische Aktivierung der Motorbremse.



↑ Elektrohydraulische Vorderachssteuering.

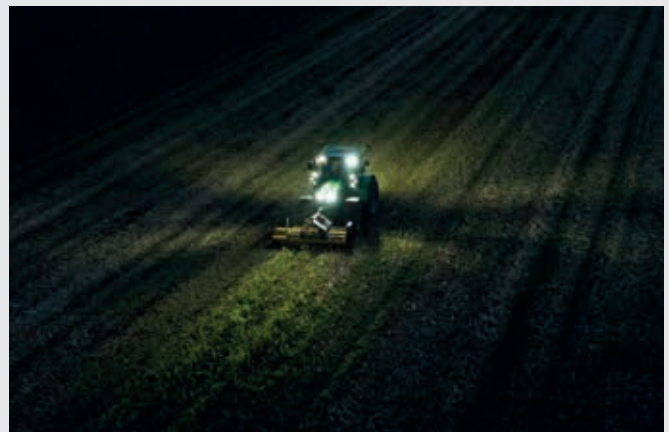

↑ Das extrem leistungsstarke LED-Lichtpaket sorgt für hervorragende Sicht, ob bei Straßenfahrt oder bei der Arbeit auf dem Feld.



WARRIOR-EDITION.

Hier dreht sich alles um Exklusivität.

Highlights*

- Luftgefederter Fahrersitz
- DEUTZ-FAHR-Bodenmatte
- WARRIOR-Aufkleber auf der Motorhaube
- Klimaanlage
- LED-Lichtpaket
- WARRIOR-Farbe: schwarz
- Spezielle schwarze WARRIOR-Abdeckungen für die Radnaben



*Verfügbare Ausstattung je nach Land.

↑ LED-Scheinwerfer in der Motorhaube.



Für Traktorfahrer, die sich gerne von der Masse abheben, bietet DEUTZ-FAHR für die neuen Modelle der Serie 6C die begehrte WARRIOR-Ausstattungsvariante an. Profitieren Sie vom speziellen WARRIOR LED-Lichtpaket und genießen Sie den Luxus des komfortablen

pneumatischen Fahrersitzes, der Klimaanlage und des Audiosystems mit DAB+. Mit der Wahl einer WARRIOR-Edition macht die neue Serie 6C nicht nur einen starken Eindruck, sondern hebt sich unverkennbar von der Masse ab.

SDF
SSMART
FFARMING
SSOLUTIONS.

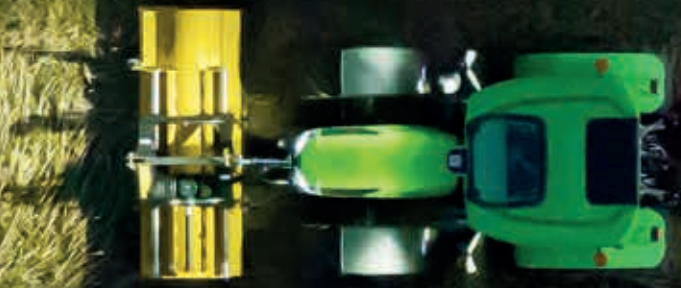

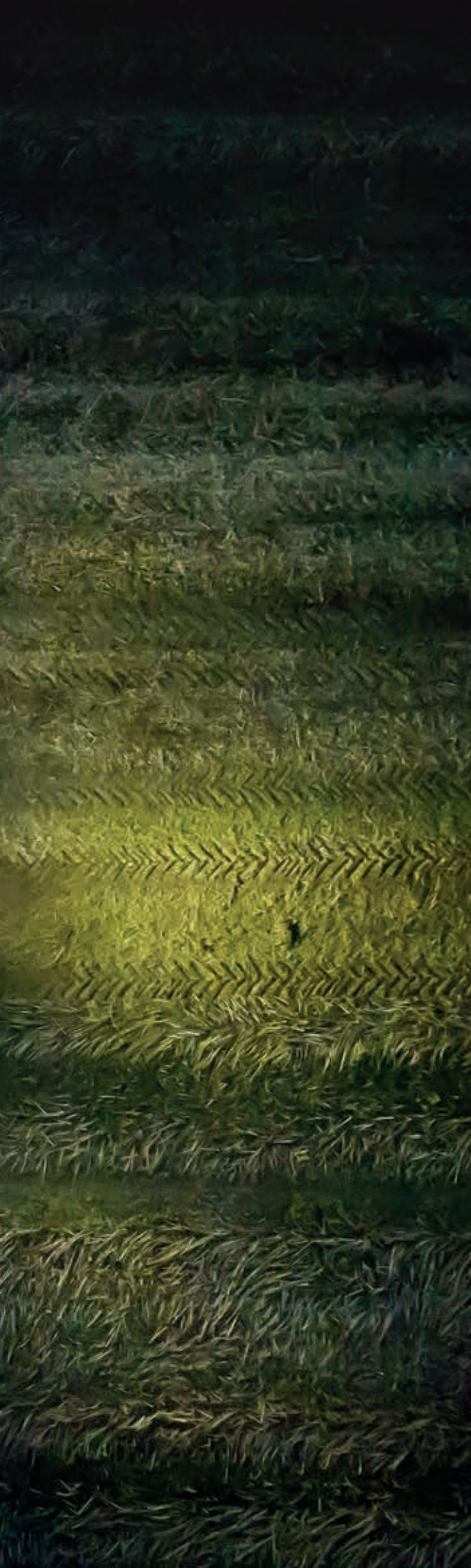

Die neuen Traktoren der Serie 6C können mit verschiedenen Produkten und Services ausgestattet werden, die die Arbeit erleichtern und die Produktivität steigern.



SDF SMART FARMING SOLUTIONS.

Hier dreht sich alles um Konnektivität.



Highlights

- iMonitor3 als zentrale Schnittstelle zur Verwaltung verschiedener Anwendungen für Spurführung, Datenmanagement, ISOBUS und zusätzliche optionale Funktionen wie XTEND oder Auto-Turn.
- SDF Guidance mit dem neuen SR20 GNSS-Empfänger für höchste Präzision.
- Große Anzahl von ISOBUS-Funktionen wie automatische Teilbreitenschaltung mit bis zu 200 Teilbreiten.
- SDF Datenmanagement für zuverlässigen Datenaustausch z. B. mit Agrirouter.
- SDF Fleet Management für die vollständige Fernüberwachung der Maschinendaten.

Die Traktoren der neuen 6C-Familie bieten klassenbeste Technologien, damit Ihre Arbeit von noch intelligenteren Lösungen profitieren kann. Automatisierte Lenksysteme maximieren den Fahrkomfort. Die Traktoren der neuen 6C-Familie können optional mit den modernsten automatischen Lenk- und Telemetriesystemen ausgestattet werden. Zentimetergenaue Präzision vermeidet unnötige Überlappungen, spart Kraftstoff sowie Arbeitszeit und reduziert den Verschleiß von Traktor und Anbaugeräten. Die von DEUTZ-FAHR angebotenen Konnektivitätslösungen machen die Interaktion zwischen Büro und Maschinenpark noch einfacher.

Mit dem neuen SDF Fleet Management haben Sie die volle Kontrolle über den neuen 6C. Mit der Anwendung können Sie die Position



↑ XTEND-Funktion: Die Bedienung von ISOBUS Anbaugeräten über ein Tablet auch außerhalb der Kabine.



↑ SDF Guidance: Zahlreiche Funktionen wie Auto-Turn (automatisches Wenden) für höchsten Komfort.

des Traktors in Echtzeit verfolgen, egal wo er sich befindet. SDF Fleet Management kann auch als effektives Werkzeug für die Planung von Wartungsarbeiten verwendet werden, indem die Benachrichtigungsfunktion genutzt wird oder um Daten über Leistung und Kraftstoffverbrauch abzurufen. Mit der SDF Fleet Management-Anwendung kann Ihre Werkstatt dem Fahrer bei eventuell auftretenden Problemen jederzeit helfen. Dadurch werden Ausfallzeiten reduziert und die Maschinenverfügbarkeit erhöht.



iMonitor.

Hier dreht sich alles um Benutzerfreundlichkeit.

Der iMonitor3 ist das zentrale Steuerelement und ist jetzt mit einer aktualisierten, noch einfacher und intuitiver zu bedienenden Grafik ausgestattet, die Ihnen eine neue Benutzererfahrung bietet. Der Monitor ist in 8-Zollgröße verfügbar und ermöglicht dem Fahrer alle wichtigen Funktionen des Traktors zu verwalten, wie z. B. Traktoreinstellungen, Spurführung, ISOBUS-Gerätesteuerung und die Verwaltung von Auftragsdaten.

Der Bildschirm kann in verschiedene Felder aufgeteilt werden, um verschiedene Funktionen zeitgleich anzuzeigen. Gleichzeitig sorgt eine Antireflexionsbeschichtung dafür, dass alle Informationen gut sichtbar und jederzeit lesbar sind. Die Touchscreen-Bedienung sorgt für noch mehr Bedienkomfort.

Eine intuitive und einfache Bedienbarkeit ist angesichts der großen Anzahl der vom iMonitor aus steuerbaren Funktionen, von größter

Wichtigkeit. Unterstützende Funktionen wie Kurzanleitungen und Symbol-Erklärungen, kombiniert mit einer klaren Menüstruktur, sorgen für eine einfache und intuitive Bedienung. Wenn der Fahrer Fragen zu den Funktionen des iMonitors hat, können diese mit Hilfe des Fernsupports schnell ausgeräumt werden. Der iMonitor3 ist eine äußerst praktische Schnittstelle, die Fahrer, Traktor, Anbaugerät und Büro miteinander verbindet. Neben einer Vielzahl bereits serienmäßig vorhandener Funktionen ist es zudem möglich, weitere optionale Funktionen freischalten zu lassen. Damit kann der Bedienkomfort weiter ausgebaut werden, in dem z. B. die XTEND-Funktion verwendet wird, mit der sich die Anzeige des iMonitors auf externe Tablets erweitern lässt.



SDF Guidance

Moderne automatische Lenksysteme verbessern nicht nur die Produktivität, durch Entlastung des Fahrers, sondern bieten auch eine erhebliche Zeitersparnis, indem sie eine höhere Präzision bei der Arbeit im Feld gewährleisten. Die SDF Guidance ermöglicht komfortables Arbeiten, jederzeit mit höchster Präzision.

SR20

Der SR20 ist ein neuer GNSS-Empfänger für die automatische Lenkung, der für höchste Genauigkeit und Leistung im Feld entwickelt wurde. Er ist für den Empfang aller wichtigen Satellitensysteme (GPS, GLONASS, GALILEO, QZSS und Beidou) geeignet, um unter allen Bedingungen eine zuverlässige Satellitenverfolgung zu erreichen und so gleichbleibende Genauigkeit zu garantieren. Da die Hardware standardmäßig ein 3-Achsen-Gyroskop zur Erkennung kleinster Bewegungen enthält, kann das Genauigkeitsniveau z. B. von DGPS-Korrekturen wie Egnos leicht auf RTK aufgerüstet werden.

ISOBUS.

Die Sicherheit, Präzision und Effizienz von Landmaschinen wird durch elektronische Systeme erhöht. Mit ISOBUS kann der Fahrer alle kompatiblen Anbaugeräte über einen einzigen Monitor (UT) steuern. Dabei kann der iMonitor3 als zentrale Steuerung für alle ISOBUS-Anwendungen und für die Verwaltung einer Vielzahl von Bedienabläufen eingesetzt werden. Viele Funktionen sind auch ohne Aktivierung einer Lizenz verfügbar, z. B. die Zuweisung von AUX-Funktionen (AUX-N), das automatische Schalten von bis zu 200 Teilbreiten (TC-SC) und die Bearbeitung von Applikationskarten (TC-GEO).

AUTO-TURN

In Kombination mit der Performance-Steering-Spurführung bietet die Serie 6C optional die AUTO-TURN-Funktion (automatisches Wenden). Einmal aktiviert, wendet der Traktor am Vorgewende automatisch und entlastet den Fahrer. Zudem wird weniger Zeit für das Wenden am Vorgewende benötigt und der Fahrer kann sich voll und ganz auf das Anbaugerät konzentrieren.



 SDF Guidance unterstützt den Fahrer: Den ganzen Tag, in jeder Situation, mit zuverlässiger und hoher Genauigkeit.



 Auto-Turn.

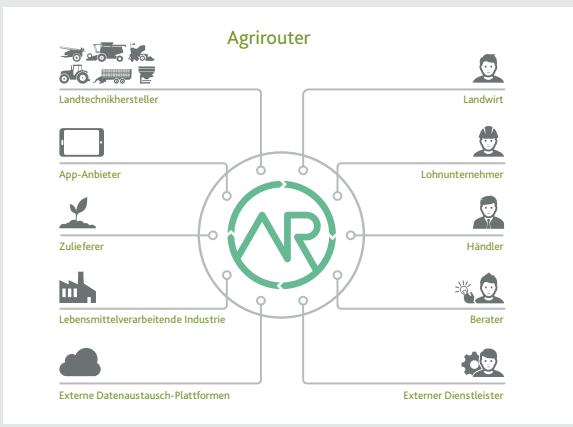

Der Agrirouter ermöglicht die Kommunikation zwischen unterschiedlichen Anwendungsbereichen und gewährleistet den sicheren Datenaustausch.



Verbinden Sie die Serie 6C für schnelle und bequeme Hilfe über das SDF Fleet Management mit Ihrem Vertragshändler.



SDF Fleet Management gewährt Maschinendaten.

Modernste Technologie für totale Konnektivität

Optimierte Arbeitsabläufe. Höhere Effizienz. Das Vernetzen von Maschinen mit dem Büro oder anderen externen Quellen vereinfacht viele Arbeitsabläufe. SDF Smart Farming Solutions bieten praktische Lösungen, um wichtige Daten zu verwalten und jederzeit in Verbindung zu bleiben. Der Benutzer kann jederzeit seine eigenen Entscheidungen treffen und alle Daten bleiben sein alleiniges Eigentum.

SDF Fleet Management

Mit der neuen Anwendung „SDF Fleet Management“ bietet SDF anpassbare Lösungen für die Echtzeit-Verwaltung Ihrer wichtigen Maschinendaten. Sie profitieren davon, dass Sie die volle Kontrolle über Ihre Maschinen haben und eine Vielzahl wichtiger Daten verwalten können. Die Anwendung SDF Fleet Management ist die zentrale Steuerungsschnittstelle für die Analyse der Telemetriedaten von DEUTZ-FAHR Maschinen. Die Traktordaten werden in Echtzeit über eine mobile Internetverbindung übertragen, damit Sie den Einsatz Ihrer Maschinen analysieren und optimieren können. Die "Karten"-Ansicht zeigt den live Standort und Status von Maschinen oder einer ganzen Flotte an und kann auch historische Daten anzeigen. Bei Bedarf können sogar virtuelle Grenzen eingegeben werden, womit Sie eine Benachrichtigung erhalten, wenn der Traktor den umgrenzten Bereich verlässt. Fehlermeldungen können an Ihren Händler weitergeleitet und zur Verhinderung von Maschinenausfällen verwendet werden. Dank des integrierten Fernsupports kann Ihr Händler nach Erteilung Ihrer Erlaubnis ganz einfach auf den iMonitor3 zugreifen, um bei eventuell auftretenden Fragen oder Problemen zu helfen.

SDF Data Management

Ein effizientes Datenmanagement wird immer wichtiger, um die Arbeitsabläufe auf dem Hof und Feld zu optimieren. SDF verwendet für einen zuverlässigen Datenaustausch standardisierte Dateiformate wie Shape oder ISO-XML. Somit behalten Sie jederzeit den Überblick über das Geschehen, indem Sie die Daten koordiniert übertragen können.



Der Agrirouter ist eine universelle Plattform, die einen zuverlässigen und neutralen Datenaustausch zwischen einer Vielzahl von unterschiedlichen Terminals ermöglicht. Die Plattform vereinfacht den Datenaustausch und damit die Arbeitsprozesse, reduziert den Arbeitsaufwand im Büro und verbessert die Wirtschaftlichkeit, wodurch wertvolle Zeit für andere Tätigkeiten frei wird. Als neutrale Datenaustauschplattform löst es eines der größten Probleme bei der Digitalisierung der Landwirtschaft, indem es Landwirten und Lohnunternehmern ermöglicht, Daten zwischen Maschinenanwendungen und landwirtschaftlichen Softwareanwendungen verschiedener Hersteller auszutauschen. Jeder Benutzer kann ein kostenloses Agrirouter-Konto erstellen und individuell konfigurieren. Der Anwender legt lediglich die Pfade, zu denen und von denen Daten übertragen werden, im Einstellungsmenü fest. Ein Verzeichnis der Partner und weitere Informationen finden Sie unter www.my-agrirouter.com. Die neue Serie 6C ist bereits ab Werk mit der gesamten notwendigen Hardware ausgestattet. Bestehende DEUTZ-FAHR Traktoren können nachträglich mit den erforderlichen Komponenten ausgerüstet werden.



6135 C mit FARMotion 45.

OPTIONEN.

Hier dreht sich alles um maßgeschneiderte Lösungen.



↑ Bis zu 12 LED-Scheinwerfer am Kabinendach.



↑ DAB+ Radio verfügbar.



↑ Ausstattung für Kommunen.

Ganz gleich ob die neue Serie 6C im Mischbetrieb, bei der Futterernte, im Ackerbau, bei schwerer Zugarbeit, in Mastbetrieben oder in Kommunen eingesetzt wird, die große Auswahl an optionalem DEUTZ-FAHR-Zubehör ermöglicht es jedem, den Traktor auf seine speziellen Bedürfnisse zuzuschneiden.

Die 24 ab Werk verfügbaren verschiedenen Reifen-/Felgenoptionen decken so gut wie alle Arbeitsprofile ab. Das Angebot an Ackerschlepperreifen von 460/85R38 bis 600/65R38 erlaubt es, die beste Reifenkombination für jedes Arbeitsprofil zu finden. Für Kunden im Bereich Pflanzenschutz und Düngung kann die neue Serie 6C ab Werk auch mit Pflgereifen (hinten 270/95R48) bestellt werden, die eine hohe Bodenfreiheit von bis zu 505 mm bieten. Und für Kommunen sowie für Kunden, die hauptsächlich auf der Straße fahren, sind ab Werk auch Kommunalreifen (hinten 480/80R38) erhältlich (maximale Reifengrößen beim 6115 C mit Powershift-Getriebe unterschiedlich).

Eine ähnliche Flexibilität ist auch bei den angebotenen Anhängervorrichtungen gegeben. Ob mechanische Anhängervorrichtung, automatische Anhängervorrichtung, K80-Kugelkopfkupplung, Piton-Fix oder hydraulische Pickup-Kupplung – das Angebot von über 20 verschiedenen Zugvorrichtungen erfüllt die Bedürfnisse des Marktes und ermöglicht es jedem Kunden, seine Anhänger und Anbaugeräte an die Traktoren der 6C-Serie anzukoppeln. Selbstverständlich ist jede Art von Anhängerbremsssystem, das derzeit verwendet wird, verfügbar - und das wahlweise mit hydraulischen, pneumatischen oder kombinierten Bremsssystemen. Das macht die Serie 6C zum idealen Traktor für Transportfahrten auf der Straße. Und zu guter Letzt sind alle Modelle der Serie 6C für kommunale Einsätze wie Straßenpflege und Schneeräumung auch in Kommunalorange erhältlich.



WARTUNG UND SERVICE.

Hier dreht sich alles um einfache Wartung.

Intelligente Lösungen für weniger und kürzere Wartungszeiten, wie z. B.:

- Längere Ölwechselintervalle (Deutz Motor)
 - 500 h Motoröl
 - 1000 h Getriebeöl
- Schaugläser zur Sichtkontrolle der Füllstände von:
 - Kühlmittel
 - Getriebe-/Hydrauliköl
- Motorölpeilstab ohne Öffnen der Motorhaube zugänglich
- Praktischer Batterieanschluss auf der rechten Seite für Starthilfe
- Längere Ölwechselintervalle (FARMotion Motor)
 - 600 h Motoröl
 - 1200 h Getriebeöl

Die Traktoren von DEUTZ-FAHR waren schon immer leicht zu warten. Längere Serviceintervalle, reduzierte Maschinenstillstandszeiten und der einfache Zugang zu allen Wartungspunkten erhöhen die Gesamtwirtschaftlichkeit jedes einzelnen Modells. Die Traktoren der neuen 6C-Familie folgen dieser Tradition nicht nur, sondern verbessern sie sogar weiter.

DEUTZ-FAHR SERVICE.

Nah und schnell.

- Höchste Qualitätsanforderungen
- Original-Ersatzteile in Premium-Qualität
- Schneller und effizienter Ersatzteilservice
- Pünktliche Lieferung – weltweit
- Umfangreiches Produktangebot
- Hervorragendes Preis-Leistungs-Verhältnis
- Schnellster Service dank Fernwartung



| TECHNISCHE DATEN | POWERSHIFT | | | RVSHIFT | | | TTV | | | |
|---|----------------------|----------------------|------------|------------|----------------------|------------|-------------|----------------------|------------|-------------|
| | 6115 C | 6125 C | 6135 C | 6115 C | 6125 C | 6135 C | 6115 C | 6125 C | 6135 C | |
| MOTOR | | | | | | | | | | |
| DEUTZ MOTOR | | | | | | | | | | |
| Modell | | DEUTZ TCD 3.6 L04 | | | DEUTZ TCD 3.6 L04 | | | DEUTZ TCD 3.6 L04 | | |
| Abgasstufe | | Stage V | | | Stage V | | | Stage V | | |
| Zylinder/Hubraum | Anz./cm ³ | 4 / 3.620 | | | 4 / 3.620 | | | 4 / 3.620 | | |
| Turbolader mit Ladeluftkühlung | | ● | ● | ● | ● | ● | ● | ● | ● | |
| Viskolüfter | | ● | ● | ● | ● | ● | ● | ● | ● | |
| e-Viskolüfter | | - | ○ | ○ | ○ | ○ | ○ | ○ | ○ | |
| Einspritzsystem | Typ/bar | Common Rail bei 1600 | | | Common Rail bei 1600 | | | Common Rail bei 1600 | | |
| Maximale Leistung (ECE R120) | kW/PS | 88,4 / 120 | 95 / 129 | 99,8 / 136 | 88,4 / 120 | 95 / 129 | 99,8 / 136 | 88,4 / 120 | 95 / 129 | 99,8 / 136 |
| Max. Leistung mit Boost-Funktion (ECE R120) | kW/PS | 93 / 126 | 100 / 136 | 105 / 143 | 93 / 126 | 100 / 136 | 105 / 143 | 93 / 126 | 100 / 136 | 105 / 143 |
| Leistung bei Nenndrehzahl (ECE R120) | kW/PS | 83,6 / 114 | 90,3 / 123 | 99,8 / 136 | 83,6 / 114 | 90,3 / 123 | 99,8 / 136 | 83,6 / 114 | 90,3 / 123 | 99,8 / 136 |
| Drehzahl bei maximaler Leistung | U/min | 2.000 | 2.000 | 2.000 | 2.000 | 2.000 | 2.000 | 2.000 | 2.000 | 2.000 |
| Nenndrehzahl | U/min | 2.200 | 2.200 | 2.200 | 2.200 | 2.200 | 2.200 | 2.200 | 2.200 | 2.200 |
| Max. Drehmoment mit Boost-Funktion | Nm | 463 | 500 | 550 | 463 | 500 | 550 | 463 | 500 | 550 |
| max. Drehmoment | Nm | 440 | 475 | 523 | 440 | 475 | 523 | 440 | 475 | 523 |
| Drehzahl bei max. Drehmoment | U/min | 1.600 | 1.600 | 1.600 | 1.600 | 1.600 | 1.600 | 1.600 | 1.600 | 1.600 |
| Luftfilter mit Staubabscheider | | ● | ● | ● | ● | ● | ● | ● | ● | ● |
| Dieseltankinhalt | l | 160 | | | 160 | | | 160 | | |
| AdBlue-Tankinhalt | l | 12 | | | 12 | | | 12 | | |
| Ölwechselintervall | Stunden | 500 | | | 500 | | | 500 | | |
| FARMOTION MOTOR | | | | | | | | | | |
| Modell | | FARMotion 45 | | | FARMotion 45 | | | FARMotion 45 | | |
| Emissionswerte | | Stage V | | | Stage V | | | Stage V | | |
| Zylinder/Hubraum | Anz./cm ³ | 4 / 3.849 | | | 4 / 3.849 | | | 4 / 3.849 | | |
| Turbolader mit Ladeluftkühlung | | ● | - | - | ● | - | - | - | - | - |
| VTC-Turbolader mit Ladeluftkühlung | | - | ● | - | - | ● | - | - | ● | - |
| VISCO-Lüfter | | - | ● | - | - | ● | - | - | ● | - |
| e-VISCO-Lüfter | | - | ○ | - | - | ○ | - | - | ○ | - |
| Einspritzung @ Druck | Typ/bar | Common Rail bei 2000 | | | | | | | | |
| Maximale Leistung (ECE R120) | kW/PS | 85.6 / 116 | 93 / 126 | 99.8 / 136 | 89.3 / 121 | 95 / 129 | 100.8 / 137 | 88.4 / 120 | 95 / 129 | 100.8 / 137 |
| Max. Leistung mit Boost-Funktion (ECE R120) | kW/PS | 93 / 126 | 100 / 136 | 105 / 143 | 93 / 126 | 100 / 136 | 105 / 143 | 93 / 126 | 100 / 136 | 105 / 143 |
| Leistung bei Nenndrehzahl (ECE R120) | kW/PS | 81.2 / 110 | 88.2 / 120 | 94.6 / 129 | 84.7 / 115 | 90.1 / 123 | 95.6 / 130 | 83.8 / 114 | 90.1 / 123 | 95.6 / 130 |
| Drehzahl bei maximaler Leistung | U/min | 2.000 | | | 2.000 | | | 2.000 | | |
| Höchst-drehzahl (Nennwert) | U/min | 2.200 | | | 2.200 | | | 2.200 | | |
| Max. Drehmoment mit Boost-Funktion | Nm | 482 | 524 | 550 | 517 | 549 | 576 | 510 | 549 | 576 |
| max. Drehmoment | Nm | 463 | 505 | 536 | 496 | 535 | 564 | 497 | 535 | 564 |
| Drehzahl bei max. Drehmoment | U/min | 1.600 | | | 1.600 | | | 1.600 | | |
| Luftfilter mit Staubauswerfer | | ● | | | ● | | | ● | | |
| Dieseltankinhalt | l | 160 | | | 160 | | | 160 | | |
| Kapazität des AdBlue-Tanks | l | 12 | | | 12 | | | 12 | | |
| Ölwechselintervall | Stunden | 600 | | | 600 | | | 600 | | |

| TECHNISCHE DATEN | POWERSHIFT | | | RVSHIFT | | | TTV | | |
|---|------------|-------------------------------------|--|---------|--|--------|--|----------------------------|--------|
| | 6115 C | 6125 C | 6135 C | 6115 C | 6125 C | 6135 C | 6115 C | 6125 C | 6135 C |
| GETRIEBE | | | | | | | | | |
| Modell | | PS-Getriebe T5350 | Betriebe PS T5441 | | RVS-Getriebe T5441 | | | TTV Getriebe T5441 | |
| Übersetzungsverhältnis | | 1,3133 | 1,3461 | | 1,3417 | | | 1,3417 | |
| PowerShuttle 5-stufig einstellbar | | | ● | | ● | | | ● | |
| POWERSHIFT | | | | | | | | | |
| Getriebe | Anz. | 5 Gänge x 2 oder 3 Lastschaltstufen | | | - | | | - | |
| Anzahl der Gänge mit 2 Lastschaltstufen | Anz. | 20 + 20 | - | | - | | | - | |
| Anzahl der Gänge mit 2 Powershift-Stufen und Kriechgang | | 40 + 40 | - | | - | | | - | |
| Anzahl der Gänge mit 3 Lastschaltstufen | Anz. | 30 + 30 | | | - | | | - | |
| Anzahl der Gänge mit 3 Lastschaltstufen und Kriechgang | | 60 + 60 | | | - | | | - | |
| Stop&Go | | | ● | | - | | | - | |
| Automatic Powershift (APS) | | ○ | ● | | - | | | - | |
| Höchstgeschwindigkeit 40 km/h ECO | U/min | 1.780 | | | - | | | - | |
| RVSHIFT | | | | | | | | | |
| Getriebe | | | - | | RVSHIFT | | | - | |
| Anzahl der Lastschaltstufen (vorwärts und rückwärts) | Anz. | | - | | 20 + 16 | | | - | |
| Kriechgang | | | - | | ○ | | | - | |
| Tempomat | Mg. | | - | | ● | | | - | |
| Stop&Go mit erweiterter Funktionen | | | - | | ● | | | - | |
| Automatic Powershift (APS) | | | - | | ● | | | - | |
| Höchstgeschwindigkeit 40 km/h SuperECO | U/min | | - | | 1605 | | | - | |
| Höchstgeschwindigkeit 50 km/h ECO | U/min | | - | | 1910 | | | - | |
| TTV | | | | | | | | | |
| Getriebe | | | - | | - | | | TTV – stufenloses Getriebe | |
| Tempomat | Mg. | | - | | - | | | 2 je Fahrtrichtung | |
| Fahrstrategien | | | - | | - | | | (Auto/Zapfwelle/Manuell) | |
| Aktiver Stillstand (PowerZero) | | | - | | - | | | ● | |
| Höchstgeschwindigkeit 40 km/h SuperECO | U/min | | - | | - | | | 1605 | |
| Höchstgeschwindigkeit 50 km/h ECO | U/min | | - | | - | | | 1910 | |
| HYDRAULIK UND HECKKRAFTHEBER | | | | | | | | | |
| Pumpenleistung (STD) | l/min | 55 | 90 | | 90 | | | 90 | |
| Pumpenleistung (OPT) | l/min | 90 | 120 (LS) | | 120 (LS) | | | 120 (LS) | |
| Separate Lenkpumpe | | | ● | | ● | | | ● | |
| Steuerungen der Zusatzsteuerventile | Typ | Mechanisch | | | Mechanisch + Elektronisch | | | Mechanisch + Elektronisch | |
| Hydraulische Zusatzsteuerventile (STD) | Anz. | 3 | 3 | | 3 | | | 3 | |
| Hydraulische Zusatzsteuerventile (OPT) | Anz. | 4 | bis zu 4 + 1 mit Weiche für vorne / hinten | | bis zu 5 hinten/ 1 mit Weiche vorne/ 1 für Frontkraftheber | | bis zu 5 hinten/ 1 mit Weiche vorne/ 1 für Frontkraftheber | | |
| Zusatzsteuerventile einstellbar in Zeit und Menge - proportionale Bedienung | | | - | | ○ | | | ○ | |
| Power Beyond Anschlüsse (Standardkupplungen) | | - | ○ | | ○ | | | ○ | |
| Automatische Unterlenkerstabilisatoren (mechanisch) | | | ○ | | ○ | | | ○ | |
| Hubkraft des Heckkrafthebers (STD) | kg | 5410 | 5000 | | 5000 | | | 5000 | |
| Hubkraft des Heckkrafthebers (OPT) | kg | - | 7000 | | 7000 | | | 7000 | |
| Kategorie des Heckkrafthebers | Kat. | II | II / IIIN | | II / IIIN | | | II / IIIN | |
| Externe Bedienung auf den hinteren Kotflügeln | | | ● | | ● | | | ● | |
| Frontkraftheber | | | ○ | | ○ | | | ○ | |
| Maximale Hubkraft des Frontkrafthebers | kg | | 3000 | | 3000 | | | 3000 | |
| Hydraulischer Oberlenker hinten | | | ○ | | ○ | | | ○ | |
| Ölwechselintervall (Deutz / FARMotion motor) | Stunden | | 1200 | | 1200 | | | 1200 | |
| ZAPFWELLE | | | | | | | | | |
| Heckzapfwelle 540/1000 | | ● | - | | - | | | - | |
| Heckzapfwelle 540/540ECO/1000/1000ECO | | ○ | ● | | - | | | - | |
| Heckzapfwelle 540/540ECO/1000 | | | - | | ● | | | ● | |
| Zapfwellenautomatik | | | ● | | ● | | | ● | |
| Wegzapfwelle mit unabhängigem Stummel | | | ○ | | ○ | | | ○ | |
| Frontzapfwelle 1000 | | | ○ | | ○ | | | ○ | |

| TECHNISCHE DATEN | POWERSHIFT | | | RVSHIFT | | | TTV | | |
|--|------------|------------|---------------------|----------------------------|--------|----------------------------|--------|--------|--------|
| | 6115 C | 6125 C | 6135 C | 6115 C | 6125 C | 6135 C | 6115 C | 6125 C | 6135 C |
| ACHSEN UND BREMSEN | | | | | | | | | |
| Hersteller | | SDF | | SDF | | SDF | | | |
| gefederter Vorderachse | | ○ | | ○ | | ○ | | | |
| Elektrohydraulische Differentialsperre (100%) | | ● | | ● | | ● | | | |
| ASM-System | | - | ○ | ○ | | ○ | | | |
| Schnellenkung (SDD) | | ○ | | ○ | | ○ | | | |
| Vorrüstung für Performance Steering mit EasySteer-Funktion | | - | | ○ | | ○ | | | |
| Lenkeinschlagswinkel | Grad | 55 | | 55 | | 55 | | | |
| Bremskraftverstärker (PowerBrake) | | - | | ● | | ● | | | |
| Mechanische Feststellbremse | | ● | | - | | - | | | |
| Hydraulische Parkbremse (HPB) | | - | | ● | | ● | | | |
| Pneumatische Anhängerbremse | | ○ | | ○ | | ○ | | | |
| Hydraulische Anhängerbremse mit DualMode-Funktion | | ○ | | ○ | | ○ | | | |
| ABS-Steckdose | | ○ | | ○ | | ○ | | | |
| Hydraulische Motorbremse (HEB) | | - | ○ | ○ | | ○ | | | |
| ELEKTRISCHE ANLAGE | | | | | | | | | |
| Spannung in Volt | V | 12 | | 12 | | 12 | | | |
| Standardbatterie | V/Ah | 12 / 100 | | 12 / 100 | | 12 / 100 | | | |
| Lichtmaschine | V/A | 14 / 170 | | 14 / 170 | | 14 / 170 | | | |
| Anlasser | V/kW | 12 / 3 | | 12 / 3 | | 12 / 3 | | | |
| Externe Steckdose | | ● | | ● | | ● | | | |
| Schnittstelle für Anbaugeräte 11786 (7-polig) | | ○ | | ○ | | ○ | | | |
| TOPVISION KABINE | | | | | | | | | |
| Kabine mit 4 Posten | | TopVision: | TopVision+ | TopVision ^{pro} : | | TopVision ^{pro} : | | | |
| mechanische Kabinenfederung | | - | ○ | ○ | | ○ | | | |
| Verstellbare Teleskoprückspiegel | | ● | | ● | | ● | | | |
| Beheizbare und elektrisch verstellbare Außenspiegel | | - | ○ | ○ | | ○ | | | |
| Klimaanlage | | ○ | | ○ | | ○ | | | |
| Freisichtdach | | ○ | | ○ | | ○ | | | |
| Freisichtdach FOPS | | ○ | | ○ | | ○ | | | |
| Multifunktions-Satellitenarmlehne | | - | | ● | | - | | | |
| Multifunktions-Satellitenarmlehne Advanced | | - | | ○ | | - | | | |
| Multifunktions-Satellitenarmlehne mit MaxCom-Joystick | | - | | - | | ● | | | |
| iMonitor 3 mit 8" | | - | | ○ | | ○ | | | |
| AutoTurn | | - | | ○ | | ○ | | | |
| XTEND | | - | | ○ | | ○ | | | |
| ISOBUS (mit Steckdose hinten und in der Kabine) | | - | ○ | ○ | | ○ | | | |
| VRC (Variable Mengensteuerung) | | - | ○ | ○ | | ○ | | | |
| SC (Section Control), 200 Teilbreiten | | - | ○ | ○ | | ○ | | | |
| SR20 RTK-Empfänger | | - | ○ | ○ | | ○ | | | |
| CTM-Konnektivitätsmodul | | ○ | | ○ | | ○ | | | |
| Monitorhalter | | ○ | | ○ | | ○ | | | |
| ComforTip Professional | | - | | - | | ○ | | | |
| Fahrersitz Max mit mechanischer Federung | | ● | | ● | | ● | | | |
| Fahrersitz Max-Professional Plus mit pneumatischer Federung, schwenkbar | | ○ | | ○ | | ○ | | | |
| Beifahrersitz | | ○ | | ○ | | ○ | | | |
| Vorrüstung für Radio mit Antenne und Lautsprechern | | ● | | ● | | ● | | | |
| Hochwertiges DAB+ Radio mit Bluetooth | | ○ | | ○ | | ○ | | | |
| 8 Halogen-Arbeitscheinwerfer am Kabinendach | | ○ | ● | ● | | ● | | | |
| Bis zu 16 LED-Arbeitscheinwerfer | | ○ | | ○ | | ○ | | | |
| Bis zu 2 LED-Rundumleuchten | | ○ | | ○ | | ○ | | | |
| LED-Fahrscheinwerfer | | ○ | | ○ | | ○ | | | |
| FRONTLADER | | | | | | | | | |
| Vorrüstung Light-Kit | | ○ | | ○ | | ○ | | | |
| Vorrüstung Ready-Kit mit mechanischem Joystick (einschließlich HydroFix) | | ○ | | ○ | | ○ | | | |
| Vorrüstung Ready-Kit mit elektronischem Joystick (einschließlich HydroFix) | | ○ | | ○ | | ○ | | | |
| Mögliche Frontladermodelle | | FZ 41-29 | FZ 41-33 FZ 43-27 | FZ 41-33 FZ 43-27 | | FZ 41-33 FZ 43-27 | | | |
| Überladehöhe | mm | 3890 | 3890 4110 | 3890 4110 | | 3890 4110 | | | |
| Ausbrechkraft 800 mm vor dem Drehpunkt | daN | 3540 | 3850 3540 | 3850 3540 | | 3850 3540 | | | |

● = Serie ○ = Option - = nicht verfügbar

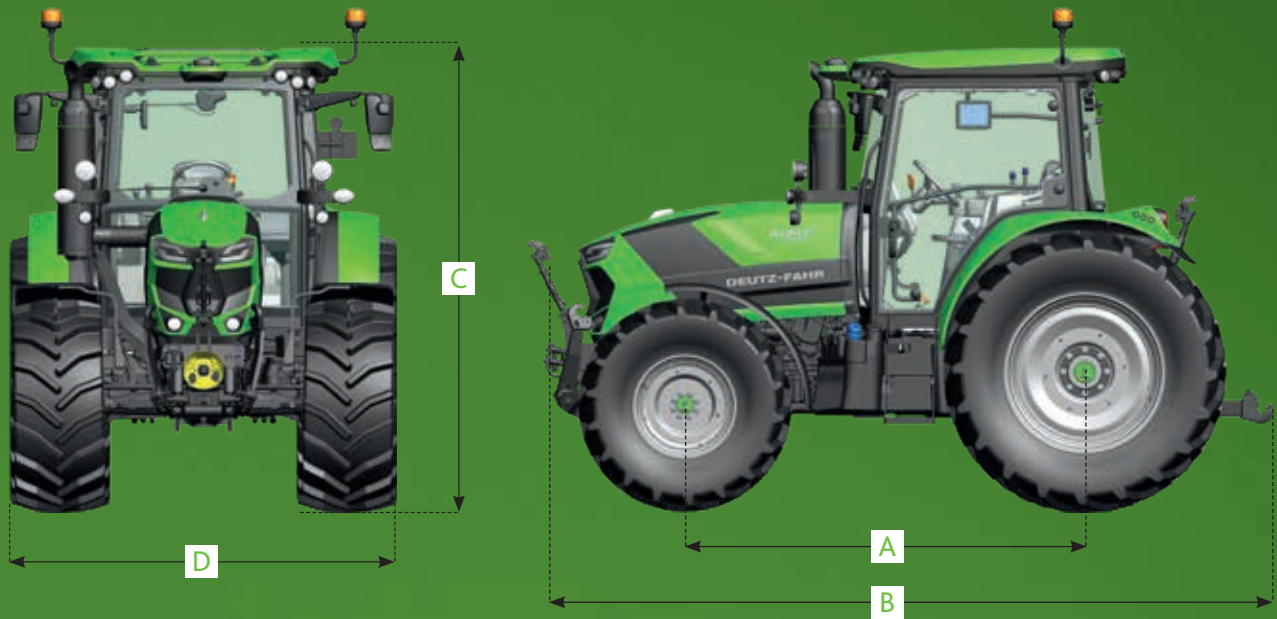

| TECHNISCHE DATEN | POWERSHIFT | | | RVSHIFT | | | TTV | | |
|---|------------|-------------|-------------|---------|-------------|--------|--------|-------------|--------|
| | 6115 C | 6125 C | 6135 C | 6115 C | 6125 C | 6135 C | 6115 C | 6125 C | 6135 C |
| ABMESSUNGEN UND GEWICHTE | | | | | | | | | |
| Vorderreifen (min.) | | 420/70 R24" | 380/70 R24" | | 380/70 R24" | | | 380/70 R24" | |
| Hinterreifen (min.) | | 480/70 R34" | 480/70R34" | | 480/70R34" | | | 480/70R34" | |
| Vorderreifen (max.) | | 440/65 R28" | 540/65 R24" | | 540/65 R24" | | | 540/65 R24" | |
| Hinterreifen (max.) | | 540/65 R38" | 600/65 R38" | | 600/65 R38" | | | 600/65 R38" | |
| Radstand (A) | mm | 2480 | 2480 | | 2510 | | | 2510 | |
| Länge (B) | mm | 4425 | 4500 | | 4530 | | | 4530 | |
| Höhe (max.) (C) | mm | 2785 | 2860 | | 2860 | | | 2860 | |
| Breite (max.) (D) | mm | 2374 | 2431 | | 2431 | | | 2431 | |
| Bodenfreiheit | mm | 480 | 480 | | 480 | | | 480 | |
| Breite der Vorderachse (Flansch zu Flansch) | mm | 1770 | 1770 | | 1770 | | | 1770 | |
| Breite der Hinterachse (Flansch-Flansch) | mm | 1740 | 1740 | | 1740 | | | 1740 | |
| Leergewicht Vorderachse | kg | 2000 | 2100 | | 2200 | | | 2200 | |
| Leergewicht Hinterachse | kg | 2600 | 2900 | | 3300 | | | 3300 | |
| Leergewicht gesamt | kg | 4600 | 5000 | | 5500 | | | 5500 | |
| Radgewichte | | | ○ | | ○ | | | ○ | |
| Zulässige Vorderachslast | kg | 3000 | 3200 | | 3200 | | | 3200 | |
| Zulässige Hinterachslast | kg | 5000 | 5000 | | 5500 | | | 5500 | |
| Zulässiges Gesamtgewicht | kg | 7500 | 8000 | | 8500 | | | 8500 | |

Die technischen Angaben und Abbildungen dienen lediglich als Richtwerte. DEUTZ-FAHR ist stets bestrebt, seine Produkte an Ihre Anforderungen anzupassen. Wir behalten uns deshalb vor, Änderungen ohne vorherige Ankündigung vorzunehmen.



Für weiterführende Informationen wenden Sie sich bitte an Ihren Vertragshändler oder besuchen Sie uns im Internet unter deutz-fahr.com.

DEUTZ-FAHR ist eine Marke von  SDF

